



i-team®

gebruikshandleiding

i-mop XL

230/240/115 Volt



Model Number:
IMOPXL.FCT.1107C
IMOPXL.FCT.1207C
IMOPXL.FCT.1307C
IMOPXL.FCT.2507C

| | | | | |
|---|---|---|--|---|
|  <p>revolutie in schoonmaken</p> |  <p>Dit apparaat is alleen geschikt om binnenshuis te gebruiken; apparaat niet blootstellen aan regen.</p> |  <p>Lees deze handleiding voordat u de i-Mop gebruikt.</p> |  <p>Lees deze veiligheidsaanwijzingen voor gebruik.</p> |  <p>Waarschuwing Sterke magneten</p> |
|---|---|---|--|---|

Bedankt dat u de i-mop hebt gekozen.

Lees voor gebruik van de i-mop de belangrijke veiligheidsinformatie en gebruiksinstructies in deze handleiding zorgvuldig door. Bewaar deze handleiding als naslagwerk, want er staat belangrijke informatie in.

De i-mop levert uitstekende prestaties, maar de beste resultaten behaalt u wanneer de i-mop:

- regelmatig aan de hand van de bijgeleverde onderhoudsinstructies onderhouden wordt.
- gebruikt wordt met redelijke zorg en omzichtigheid.
- onderhouden wordt met door de fabrikant geleverde onderdelen.

TABLE OF CONTENTS

| | |
|--|---|
| P.05 veiligheidsinstructies - accu's | P.15 de i-mop binnenshuis vervoeren /verplaatsen |
| P.06 veiligheidsinstructies - acculader | P.15 de i-mop buitenshuis vervoeren /verplaatsen |
| P.07 uitpakken | P.15 de i-mop in een auto vervoeren |
| P.07 inhoud | P.15 de i-mop opbergen |
| P.08 eerste instelling | |
| P.09 accu's opladen | P.16 onderhoud en verzorging |
| P.10 borstels installeren | p.16 na elk gebruik |
| P.10 wisser installeren | p.16 wekelijks |
| p.11 schoonwaterreservoir installeren | p.16 accessoires/reserveonderdelen |
| p.11 vuilwaterreservoir installeren | p.16 de borstels vervangen |
| p.11 de accu's installeren | p.17 de wisser vervangen |
| p.12 gebruik | p.17 de bladen van de wisser omdraaien of vervangen |
| p.12 het schoonwaterreservoir vullen | p.17 de zuigslang vervangen |
| p.12 vuilwaterreservoir | p.17 de i-mop resetten |
| p.12 de i-mop in de 'gebruiksstand' zetten | p.18 probleemoplossing en service |
| p.13 de 'gebruiksmodus' kiezen | p.18 technische gegevens |
| p.13 ECO (waterbesparingsmodus) | p.18 accessoires en reserveonderdelen |
| p.13 accu statusindicator | p.19 milieubescherming |
| p.13 de i-mop controleren | p.19 CE-verklaring |
| P.14 uitschakelen/schoonmaken afronden | p.19 garantie |
| P.14 reservoir legen | |
| P.14 accu's verwijderen | p.20 explosietekening |



1. gebruikspaneel
2. trekker
3. handgreep
4. schoonwaterreservoir
5. vuilwatertank
6. schrobdek

PRODUCTBESCHRIJVING:

Modelnummer:

- IMOPXL.FCT.1107C EUROPA
- IMOPXL.FCT.1207C VERENIGD KONINKRIJK
- IMOPXL.FCT.1307C ZWITSERLAND
- IMOPXL.FCT.2507C 115 VOLT

WERKING

De i-mop XL is een automatische schrobmachine om harde vloeren mee schoon te maken. De werkbreedte van 46 cm en de bijna onbeperkte scharniertechnologie maken het mogelijk om kleine of gemiddeld grote ruimten effectief schoon te maken. Door eenvoudig op te klikken onderdelen, inclusief een 4-liter schoonwaterreservoir en een 8-liter vuilwaterreservoir, in combinatie met een herlaadbare accu kan de i-mop 24/7 worden gebruikt (mits de accu's iedere keer dat de i-mop 60 minuten is gebruikt worden opgeladen).

VEILIGHEIDSINSTRUCTIES - i-mop XL

ALGEMENE VOORZORGSMAATREGELEN

Uw veiligheid, en die van anderen, is erg belangrijk. Het veilig gebruiken van de i-mop is een belangrijke verantwoordelijkheid. Naast de informatie in deze handleiding dient u ook alle wettelijke reguleringen met betrekking tot veiligheid en ongevalpreventie in acht te nemen.

Gebruik de i-mop niet tenzij:

- U getraind en bevoegd bent om dat te doen.
- U deze Handleiding hebt gelezen en begrepen.

Wanneer u de i-mop gebruikt:

- Verwijder losse objecten van de vloer die per ongeluk door de roterende borstels weggeschoten zouden kunnen worden.
- Houd handen en voeten bij de roterende borstels uit de buurt.
- Gebruik de i-mop nooit in de buurt van brandbaar stof of brandbare vloeistoffen of dampen. Gebruik nooit een brandbare vloeistof als schoonmaakmiddel.
- Gebruik de i-mop nooit wanneer er brandbare of giftige vloeistoffen als benzine, olie, zuren of andere vluchtige substanties op de vloer liggen.
- Manoeuvreer voorzichtig.
- Draag veilige kleding. Draag geen das, sjaal of ander loshangend kledingstuk of sieraad tijdens het gebruiken van de i-mop, want deze kunnen vast komen te zitten tussen de roterende onderdelen en zo ernstige verwondingen of de dood veroorzaken.

Voordat u de i-mop achterlaat:

- Schakel de i-mop uit.
- Parkeer de i-mop op een effen oppervlak (in de 'parkeerpositie').
- Leeg de vuilwatertank en spoel hem om.
- OPSLAG IN HET WEEKEND: Om te voorkomen dat door zelfontlading de levensduur van de accu's wordt verkort, moeten de accu's uit de machine worden verwijderd wanneer ze langer dan twee dagen niet worden gebruikt.

Voordat u de i-mop een onderhoudsbeurt geeft:

- Koppel de accu's los.
- Draag geen ringen of metalen polshorloges tijdens het onderhoud van de i-mop, want deze kunnen kortsluiting veroorzaken, wat kan leiden tot ernstige brandwonden.



GEVAAR

Brandbare materialen kunnen een explosie of vuur veroorzaken. Doe geen brandbare materialen in de reservoirs.



WAARSCHUWING

- Geen water gebruiken dat warmer is dan 45 °C. Wanneer u water gebruikt dat warmer is dan 45 °C, vervalt de garantie van het reservoir.
- Gebruik geen schoonmaakmiddelen met een pH lager dan 3 of hoger dan 11, zo voorkomt u schade aan gevoelige onderdelen.
- Parkeer de i-mop niet op een hellend vlak. Parkeer de i-mop altijd op een vlak, hard oppervlak. Gebruik de i-mop niet buitenshuis of op een oneffen oppervlak.
- Om elektrische schokken te voorkomen, gebruikt u de i-mop niet boven een vloerstopcontact.



VOORZICHT

- Waarschuwingsstickers niet verwijderen, overschilderen of beschadigen.
- De i-mop dient altijd uitgeschakeld te worden voordat u hem ongebruikt achterlaat.
- Personen die niet getraind zijn in het gebruik van de i-mop mogen het apparaat niet gebruiken.
- NIET EROP RIJDEN. Vervoer geen passagiers op de i-mop. Gebruik de i-mop niet als trap of werkplatform.
- Om schade aan de i-mop te voorkomen, gebruikt u alleen schoonmaakmiddelen en vervangende onderdelen die door de fabrikant zijn aangeraden.
- Gebruik de i-mop niet als er onderdelen beschadigd of verwijderd zijn.
- Gebruik altijd de door de fabrikant van de i-mop bijgeleverde automatische Acculader om de accu's op te laden.
- Om schade aan de elektronische gebruiksonderdelen van de i-mop te voorkomen bewaart u het apparaat niet buiten.
- Gebruik geen hogedrukspuit om de i-mop schoon te maken.
- In dit product zitten sterke magneten. Inslikken van magneten kan leiden tot beschadiging van de darmen, wat ernstige verwondingen of de dood tot gevolg kan hebben. Wees extreem voorzichtig bij het hanteren van magneten. Bij inslikken van magneten direct medische hulp zoeken.
- De magneten in dit product kunnen elektronische apparaten verstoren. Voordat u magneten in contact brengt met een elektronisch apparaat, dient u uw specifieke apparaten te onderzoeken. Magneten kunnen de werking van pacemakers en implanteerbare cardioverter-defibrillators verstoren. Mensen met deze of andere elektronische medische apparaten dienen dit product niet te gebruiken.
- Buiten bereik van kinderen houden. Onthoud dat de i-mop wordt verkocht als commerciële reinigingsmachine voor getrainde en bevoegde volwassenen en geen kinderspeelgoed is.

VEILIGHEIDSIINSTRUCTIES - ACCU'S

ALGEMENE VOORZORGSMAATREGELEN

- Lees voor gebruik van de accu's van de i-mop alle waarschuwingen.
- De accu's zijn uitgerust met elektronische thermische bescherming. Raadpleeg hieronder de tabel voor het temperatuurbereik voor de aanbevolen bedrijfsomstandigheden. Houd de accu's altijd schoon en droog.
- Bewaar de accu's niet samen met metalen objecten in verband met kans op kortsluiting.
- Breng de accu of de Acculader niet in de buurt van open vuur, vonken of rook in verband met ontploffingsgevaar.
- De i-mop werkt op lithium-ion-accu's (Li-Ion). Gebruikte accu's dienen in overeenstemming met de relevante overheidsreguleringen op een milieuvriendelijke wijze weggegooid te worden.
- Niet pletten.
- Niet demonteren.
- De accu's niet verwarmen of verbranden.
- De accu's niet kortsluiten.
- Niet in een of andere vloeistof ook onderdompelen.
- Niet opladen bij een temperatuur lager dan 0 °C.

| TECHNISCHE GEGEVENS | |
|---------------------|---------------------------|
| OPLADEN | 5°C ~ 40°C / 41°F ~ 104°F |
| ONTLADEN | 5°C ~ 45°C / 41°F ~ 113°F |
| OPSLAG | |
| < 1 MAAND | 5°C ~ 40°C / 41°F ~ 104°F |
| < 6 MAANDEN | 5°C ~ 35°C / 41°F ~ 95°F |

- Beschadigde accu's niet opladen.
- Laat de accu's niet in ontladen staat; laad ze zo snel mogelijk op.
- Gebruik alleen originele i-mop accu's wanneer deze vervangen moeten worden.
- De accu's mogen niet in direct zonlicht worden opgeslagen of opgeladen.
- De accu's mogen niet worden opgeladen in een ongeventileerde ruimte waar de temperatuur boven 30 °C uitkomt.



WAARSCHUWING

De accu's die bij de i-mop worden geleverd mogen alleen worden opgeladen met de bijgeleverde i-mop Acculader, er mag in GEEN geval een ander soort lader worden gebruikt in verband met het risico op ernstige schade met eventueel brand tot gevolg.

GEZONDHEIDSGEVAREN

- De chemicaliën die gebruikt worden in de accu zitten in een verzegelde verpakking.
- Een beschadigde of lekkende accu kan bij aanraking chemische brandwonden veroorzaken.
- Alleen wanneer de accu verkeerd gebruikt of beschadigd wordt, loopt u het risico op blootstelling aan de chemicaliën in de accu.
- Contact van elektrolyten en lithium met de huid en ogen moet vermeden worden.
- Als de accu's lekken, moeten ze op gepaste wijze weggegooid worden.
- De accu's moeten uit de i-mop worden gehaald voordat de i-mop wordt weggegooid.



WAARSCHUWING

MAATREGELEN M.B.T. EERSTE HULP

Bij blootstelling aan de chemicaliën uit de accu onderstaande procedures volgen:

Ogen

- Ogen spoelen met een ruime hoeveelheid water gedurende ten minste 15 minuten, til hierbij af en toe het bovenste en onderste ooglid op.
- Zoek medische hulp.

Inademing

- Verlaat direct de plek van blootstelling en zoek de frisse lucht op. Gebruik zuurstof indien beschikbaar.
- Zoek medische hulp.

Inslikken

- Ten minste twee glazen melk of water te drinken geven. Overgeven forceren, tenzij patiënt buiten bewustzijn is.
- Zoek medische hulp.

VEILIGHEIDSINSTRUCTIES - ACCULADER

ALGEMENE VOORZORGSMAATREGELEN

Voor gebruik van de Acculader al deze waarschuwingen lezen.



VOORZICHT

- Alleen originele i-mop lithium-ion-accu's (Li-Ion) opladen - andere soorten accu's kunnen openbarsten en verwondingen en schade veroorzaken.
- Controleer regelmatig het elektriciteits snoer op eventuele schade.
- Gebruik de oplader niet in een afgesloten kast. Alleen gebruiken in een geventileerde ruimte.
- Gebruik geen beschadigde Acculader.
- Als het elektriciteits snoer van de lader beschadigd is, moet deze vervangen worden door een door de fabrikant geleverd elektriciteits snoer.
- De Acculader tegen vocht beschermen en op een droge plek bewaren.
- Het apparaat is alleen geschikt voor gebruik binnenshuis. Niet buitenshuis gebruiken.
- Gebruik de Acculader niet wanneer hij nat is.
- Stel de Acculader niet bloot aan regen.
- Niet opladen bij een temperatuur lager dan 0 °C.
- De beschikbare netspanning moet overeenkomen met de spanning die op het typeplaatje van de Acculader vermeld staat.
- Gebruik de Acculader niet in een omgeving met explosiegevaar.
- Houd de Acculader niet aan het elektriciteits snoer vast.
- Houd het elektriciteits snoer niet vast en stop de stekker ervan niet in het stopcontact wanneer uw handen nat zijn.
- De stekker niet uit het stopcontact trekken door aan het snoer te trekken.
Om de stekker uit het stopcontact te trekken de stekker vasthouden en niet het snoer.
- De Acculader niet bedekken wanneer deze in gebruik is.
- De Acculader niet openen. Reparaties dienen alleen uitgevoerd te worden door personeel dat door de fabrikant daartoe bevoegd is.
- Beschadigde accu's niet opladen.
- Laad de accu's niet op wanneer ze nat zijn - alleen droge accu's opladen.
- Niet-oplaadbare accu's mogen niet in deze Acculader worden gestopt.
- Laat accu's niet in de Acculader zitten. Verwijder de accu's wanneer ze opgeladen zijn om zelfontlading te voorkomen.



UITPAKKEN

Plaats de doos in een horizontale positie op de vloer en zorg dat er genoeg ruimte om u heen is, zodat u goed kunt werken. Snij voorzichtig met een mes de bovenkant van de doos open. Verwijder het schuimverpakkingsmateriaal dat de i-mop bedekt en haal de dozen eruit. Trek de handgreep omhoog (90°), terwijl u het schrobdek vastpakt. Zorg dat u in gehurkte houding staat, zodat u zich niet te veel belast wanneer u de i-mop optilt. Plaats de i-mop op de vloer in de 'parkeerpositie'.

INHOUD

Controleer onderstaande lijst om er zeker van te zijn dat er geen onderdelen missen. Als een van de onderdelen op de lijst mist, neem dan contact op met uw i-mop dealer.

| | | | | | |
|---|---------------------------|---|-----------------------|---|---|
|  | 1 x i-mop XL |  | 1 x accu (links) |  | 1 x elektriciteitsnoer |
| | |  | 1 x accu (rechts) | |  |
|  | 1 x vloestofreservoir |  | 1 x acculader |  | 2 x borstels (medium) |
|  | 1 x vuilwaterreservoir |  | 1 x spatbeschermer |  | 1 x handleiding |

EERSTE INSTELLING

Plaats de i-mop in de 'parkeerpositie'.
Voor de eerste instelling of wanneer de wisser niet bevestigd is: trek de slang aan de bovenkant omhoog en leid de onderste helft ondertussen terug in de i-mop. Zo zorgt u ervoor dat de zuigslang niet plooit tijdens de volgende procedure.

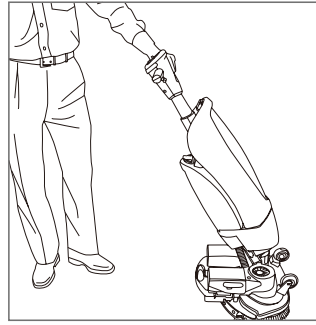

Zet het bovenste deel van de i-mop in een verticale positie.
Hurk en houd de handgreep met één hand vast; houd het schrobdek met uw andere hand vast.



Til het bovenste schrobdek langzaam op totdat het rechtop staat op de voorste wielen; beweeg het bovenste deel richting het schrobdek totdat het met een klik vast komt te zitten.

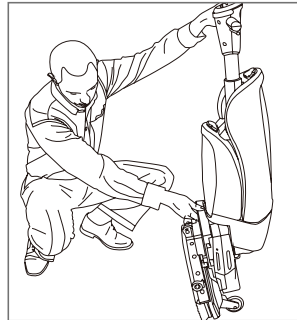

Let er op dat de i-mop op een plek bewaard wordt waar niemand er tegenaan kan botsen. We raden u aan om de i-mop altijd tegen een muur te zetten, waarbij de handgreep naar de muur wijst en de borstels van de muur af staan. Hiermee zorgt u ervoor dat de i-mop tegen de muur leunt als iets of iemand er tegenaan botst.

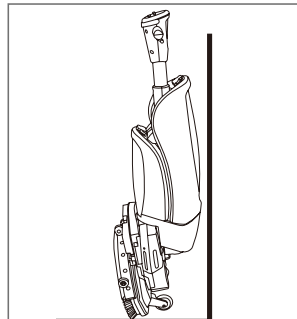

OPLADEN ACCU'S

Wanneer u de i-mop voor de eerste keer gaat gebruiken, moet u de accu's ten minste vijf uur opgeladen hebben. Steek het bijgeleverde elektriciteitsnoer in het laadstation voordat u deze op het stopcontact aansluit.

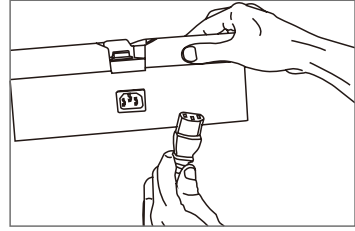

Breng de accu's in de juiste positie ten opzichte van het laadstation en schuif elke accu vanaf de zijkant erin tot u een klik hoort. De accu's zitten nu in de juiste positie en zijn gereed om opgeladen te worden.

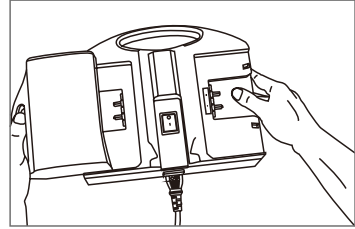

Zet de Batterijlader aan door op de schakelaar te drukken; de schakelaar moet dan gaan branden om aan te geven dat het apparaat in werking is en de accu's worden opgeladen. Dit wordt aangegeven met een ledlampje (rood - opladen / groen - volledig opgeladen). Het duurt ongeveer vijf uur om een lege accu volledig op te laden.

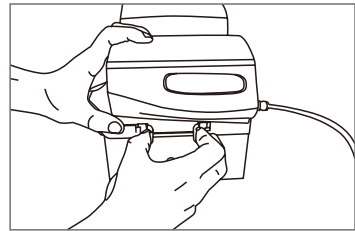

Wanneer de accu's zijn opgeladen, drukt u tegelijkertijd op de beide plastic lipjes (blauw of grijs) op de accu's om deze uit het laadstation te schuiven.

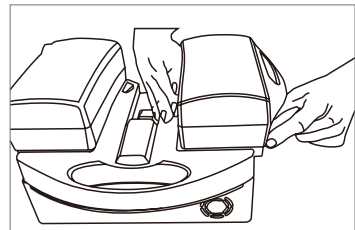

Rood ledlampje

Wanneer de accu wordt opgeladen, brandt het rode ledlampje.

Groen ledlampje

Wanneer de accu volledig is opgeladen, brandt het groene ledlampje. Verwijder de accu's uit de Acculader wanneer deze volledig opgeladen zijn en schakel de Acculader uit.

LET OP:

Bewaar de opgeladen accu op een droge, schone plaats wanneer u de i-mop niet regelmatig gebruikt. Laad de accu's elke maand op, ook wanneer u ze niet gebruikt.

BORSTELS INSTALLEREN

Zet de i-mop in de 'parkeerstand', houd met één hand het schrobdek vast en breng met uw andere hand de borstel in gelijke positie met de schijfmotor. Breng de grendels en inkepingen in de borstel en de schijfmotor op gelijke hoogte. Draai de linkerborstel met de richting van de klok mee en de rechterborstel tegen de richting van de klok in, totdat u ziet dat de schijfmotor draait en de borstels op hun plek vastzet.

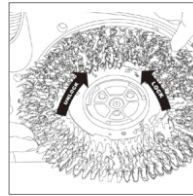
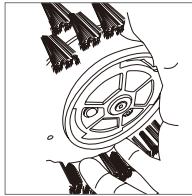
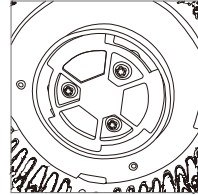
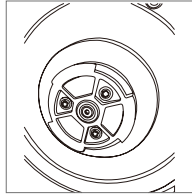
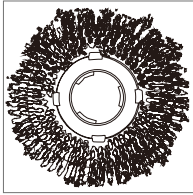

WISSER INSTALLEREN

Pak de zuigslang die er bij het schrobdek van de i-mop uit komt en steek hem in de slangaansluiting op de wisser. Maak de slang aan de slangverbinding vast door de slang een kwartslag te draaien tot hij in de juiste positie is. Trek de slang aan de bovenkant omhoog en leid de onderste helft terug in de i-mop. Houd het schrobdek van de i-mop met één hand vast en duw tegelijkertijd de linkerkant van de wisser op zijn plaats. Pak nu met de andere hand het schrobdek vast en herhaal de procedure voor de rechterkant.

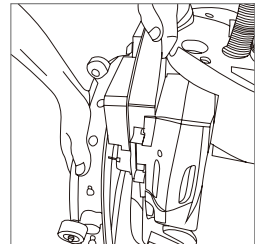
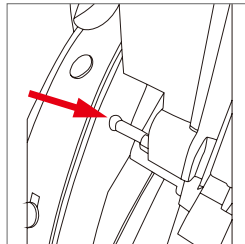
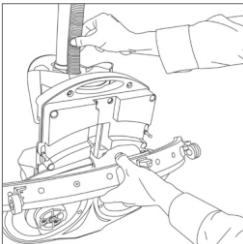
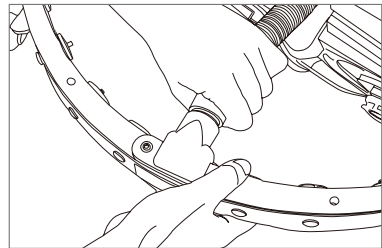
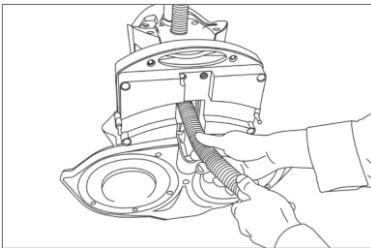

SCHOONWATERRESERVOIR INSTALLEREN

Vul het kleine reservoir met maximaal 4 liter schoon water of een geschikt niet-schuimend schoonmaakmiddel. Zet het reservoir met het ventiel eerst op de i-mop. Druk het reservoir omlaag om de verzegeling van het ventiel te breken.

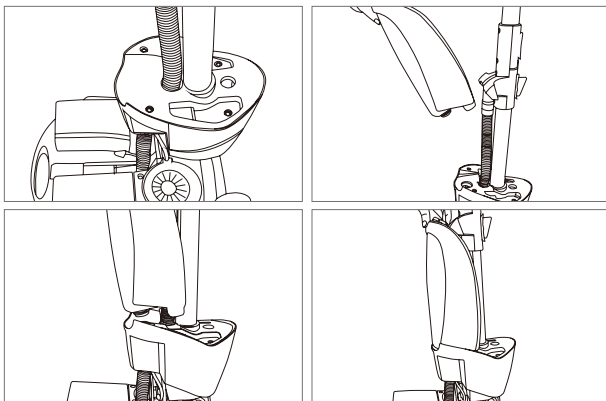

VUILWATERRESERVOIR INSTALLEREN

Zet de bodem van het reservoir op de i-mop en laat het reservoir vanzelf in de juiste positie klikken. (Door de magneten wordt het vuilwaterreservoir vanzelf op zijn plek vergrendeld.) Als u twijfelt of het reservoir wel goed vast zit, kunt u het reservoir verder omlaag drukken voor een optimale zuigwerking.

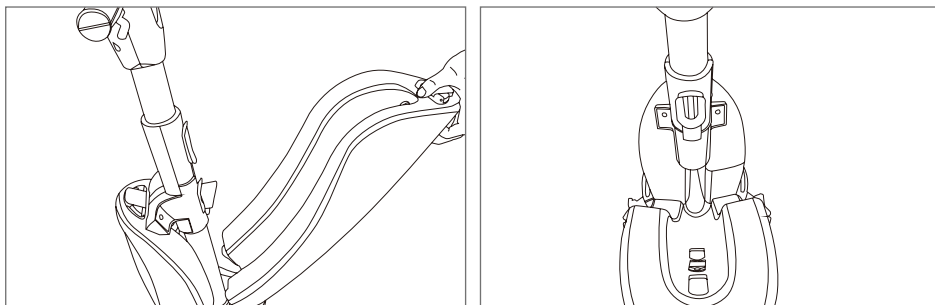

ACCU'S INSTALLEREN

Houd het schrobdek van de i-mop met één hand vast en schuif met uw andere hand de accu's aan elke kant erin tot u een luide klik hoort (blauw in de blauwe aansluitpoort, grijs in de grijze aansluitpoort).

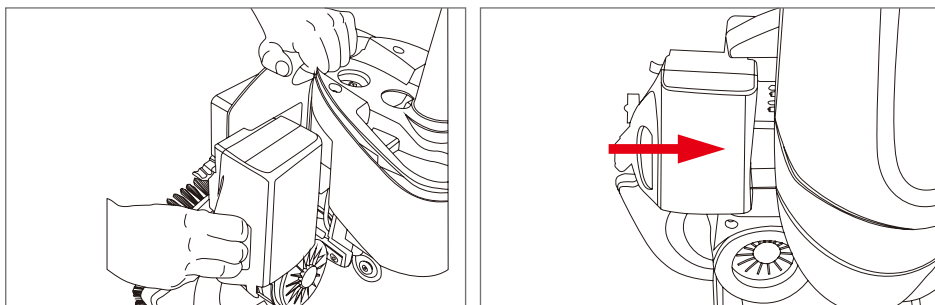

GEBRUIK

Lees en begrijp de paragraaf Veiligheidsinstructies van deze handleiding voordat u de i-mop gebruikt.

Het schoonwaterreservoir vullen

Vul het reservoir van de i-mop altijd met schoon water (maximaal 4 liter) uit een kraan of slang. Om te voorkomen dat er vuil in het schoonwaterreservoir komt, dient u alleen een niet-schuimend schoonmaakmiddel te gebruiken.

Vuilwaterreservoir

Zorg ervoor dat het vloeistofniveau in het vuilwaterreservoir niet boven 6 liter uitkomt. Zo voorkomt u schade aan de i-mop.

Let op: Elke keer dat u het schoonwaterreservoir vult, dient u het vuilwaterreservoir te legen.

De i-mop in de 'gebruikspositie' zetten

Hurk en houd het schrobdek met één hand vast terwijl u met uw andere hand de handgreep van u af duwt. Leg het schrobdek langzaam op de grond.

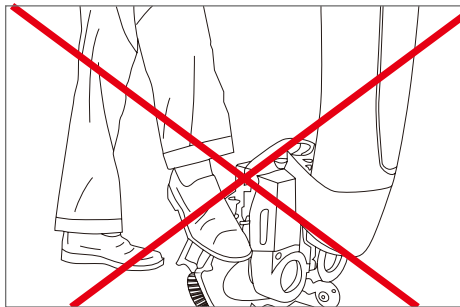
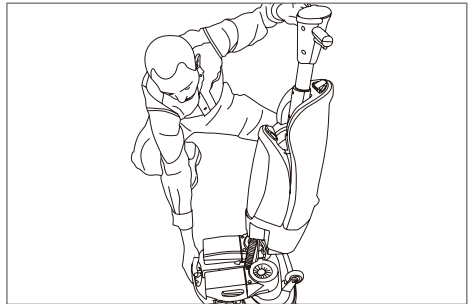
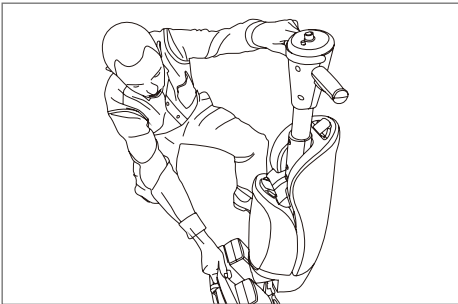

Gebruik nooit uw voet om het schrobdek op de grond te leggen.

LET OP: Als de i-mop in de gebruikspositie staat, moet u hem altijd met ten minste één hand vasthouden, want de i-mop is niet ontworpen om zelfstandig te staan.

Gebruiksmodus kiezen

Kies de gewenste modus op het bedieningspaneel van de i-mop:

MODUS 1 borstelen + water/oplossing

MODUS 2: borstelen (gebruik de 'alleen borstelen' modus wanneer de vloer erg nat is of om vlekken weg te schrobben)

MODUS 3: borstelen + droog zuigen

MODUS 4: borstelen + water/oplossing + droog zuigen

UIT

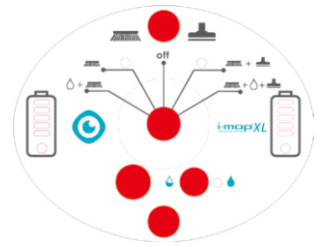

ECO (waterbesparende modus)

Als u één keer op de knop voor de ECO waterbesparende modus drukt, gebruikt de i-mop 40% minder water totdat de ECO-modus met een druk op dezelfde knop weer wordt uitgeschakeld.

Accu statusindicator

Naast de modusknop zijn indicatoren voor de accustatus. Wanneer de accu-indicator rood is, betekent dat dat de accu bijna leeg is en u nog genoeg stroom hebt voor ongeveer 5 minuten.

De i-mop controleren

Sta achter de i-mop en houd de handgreep met één of twee handen vast. Wanneer u de trekker inknipt, beweegt de i-mop naar voren. Loop er gewoon achteraan. In geval van nood de trekker loslaten, de borstels van de i-mop zullen direct stoppen en de zuigmotor zal binnen ongeveer 3 seconden stoppen.

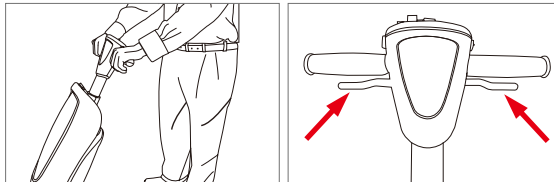

De sleutel tot het optimale gebruik van de i-mop is begrijpen op welke manieren hij kan draaien!

Het gebruiken van de i-mop gebeurt heel intuïtief, net als het rijden op een fiets. De i-mop is ontworpen om voorwaarts te bewegen. Om te draaien stopt u met lopen en gebruikt u uw binnenste hand* om de handgreep in de richting te draaien waarin u wilt gaan. De i-mop kan 360 graden draaien. U kunt van richting veranderen door gewoon met de i-mop te draaien en er achteraan te lopen.

*Wanneer u naar links gaat, is uw linkerhand de binnenste hand. Wanneer u naar rechts gaat, is uw rechterhand de binnenste hand.

LET OP: Gebruik de i-mop niet in een hoek die groter is dan de hoek die u met één armlengte maakt, want er kan water in de zuigmotor komen wanneer de i-mop meer dan 45 graden kantelt.



Het schrobdek van de i-mop is ontworpen om zo dicht mogelijk bij de muur te komen. Zet de rand van de i-mop diagonaal tegen de muur en beweeg langs de muur.

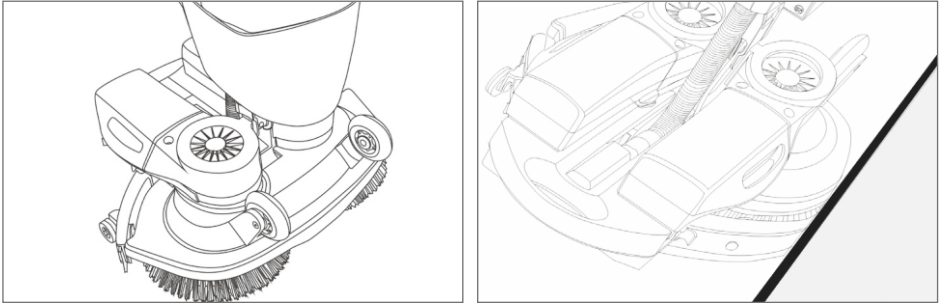

Uitschakelen/schoonmaken afronden

Voordat u stopt, schakelt u de i-mop in de derde 'Borstel en Droog' stand en beweegt u het apparaat nog zo'n 5-6 meter over de vloer om de resterende vloeistof op te zuigen. Zet de knop dan in de 'UIT' stand. Let erop dat de zuigmotor door zal draaien gedurende ongeveer 3 seconden.

De reservoirs legen

Gooi het water of het schoonmaakmiddel in de reservoirs op de juiste manier weg. Om het vuilwaterreservoir goed schoon te maken, vult u het deels met schoon water en houdt u het reservoir horizontaal met de gaten naar boven. Kantel het reservoir meerdere keren om zo al het vuil en alle resten eruit te spoelen.

Let op: Sluit de reservoirs niet af met de doppen, zo kan lucht door de reservoirs stromen. Wanneer u het schoonwaterreservoir leegt, dient u ook altijd het vuilwaterreservoir te legen.



WAARSCHUWING

Neem de plaatselijke verordeningen in acht met betrekking tot het lozen van afvalwater.

De accu's verwijderen

Zet de i-mop in de 'parkeerstand' en stabiliseer hem door met één hand het schrobdek vast te houden. Duw beide plastic pinnen naar binnen en trek tegelijkertijd aan de accu's.

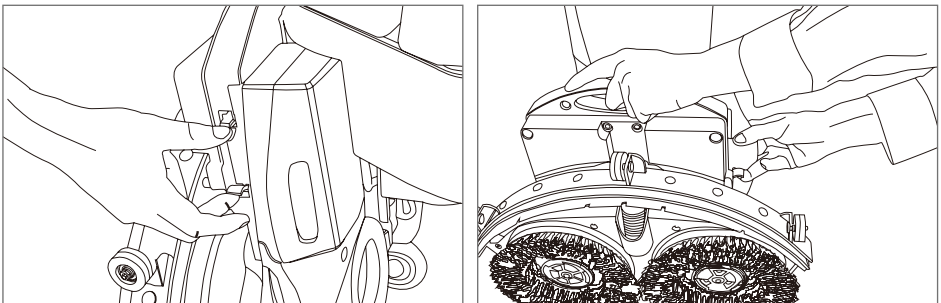

Binnenshuis vervoeren/verplaatsen van de i-mop

Om de i-mop binnenshuis van de ene locatie naar de andere te verplaatsen, zet u de i-mop in de 'parkeerstand' (eerder beschreven). Houd de handgreep met één hand vast en breng met de andere hand het schrobdek richting de twee transportwielen. Loop langzaam en let extra goed op wanneer u de i-mop over randen of obstakels trekt.

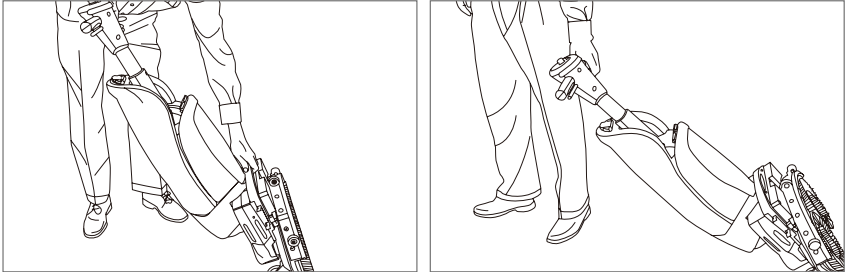

Als u de i-mop in een voertuig wilt laden of over obstakels wilt tillen, dient u altijd twee handen te gebruiken. Met één hand houdt u de handgreep vast en met de andere hand tilt u het schrobdek op.

Let op: Vervoer de i-mop horizontaal en zorg dat beide reservoirs (schoonwaterreservoir & vuilwaterreservoir) leeg zijn.

Buitenshuis vervoeren/verplaatsen van de i-mop

Om de i-mop buitenshuis naar een andere locatie te verplaatsen, adviseren wij u om de i-mop in de parkeerstand te zetten (eerder beschreven). Draag hem binnenshuis altijd met twee handen voordat u de transportwielen gebruikt.

Let op: Om het gewicht van de i-mop te verlagen verwijdert u beide reservoirs en accu's.

De i-mop in een auto vervoeren

Voordat u de i-mop in een auto laadt, dient u beide reservoirs en accu's van de i-mop te verwijderen. Zet de i-mop in de 'parkeerpositie' en til de i-mop met beide handen in een horizontale positie. Voorkom dat de i-mop tijdens het rijden beweegt door hem met een spanband of een ander geschikt bevestigingsmiddel vast te maken.



VOORZICHT

Om verwondingen en schade te voorkomen dient u tijdens het vervoer rekening te houden met het gewicht van de i-mop.

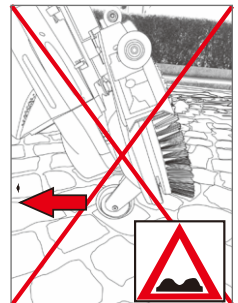
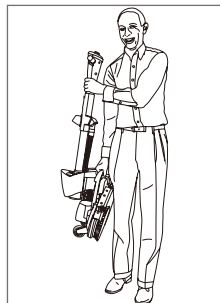

- Berg de i-mop altijd in de 'parkeerpositie' op.
- Spoel de reservoirs helemaal uit. Om al het schoonmaakmiddel goed uit de verbindingen en ventielen te spoelen, vult u het reservoir met 0,5-1 liter schoon water en gebruikt u de i-mop totdat het reservoir leeg is.
- Bewaar de opgeladen accu op een droge, schone plaats wanneer u de i-mop niet regelmatig gebruikt. Laad de accu's elke maand op.

ONDERHOUD EN VERZORGING

Na elk gebruik

- Laat de reservoirs leeglopen en spoel ze met schoon water om.
- Veeg het vuilwaterreservoir schoon met schoon water en een schone doek.
- Laad de accu's op indien nodig.
- Controleer of beide borstels schoon en intact zijn. Maak ze schoon onder de kraan of vervang ze indien nodig.
- Vervang de borstels als de gele slijtage-indicator op gelijke hoogte is met de andere borstels.
- Controleer of de wisser schoon en intact is. Reinig de wisser met schoon water en veeg hem met een schone, droge doek af of vervang indien nodig de bladen van de wissers voordat de gehele wissers aan vervanging toe zijn. Als het blad van de wisser versleten is, kunt u het omdraaien.

Wekelijks

Maak de buitenkant van de i-mop schoon met een niet-schurend schoonmaakmiddel zonder oplosmiddelen of een schone, vochtige doek. Om het schrobdek schoon te maken, verwijdert u de borstels, waarna u een niet-schurend schoonmaakmiddel zonder oplosmiddelen of een schone, vochtige doek gebruikt.

Accessoires/reserveonderdelen

Gebruik alleen accessoires en reserveonderdelen die goedgekeurd zijn door de fabrikant. Door uitsluitend originele accessoires en vervangende onderdelen te gebruiken, bent u er zeker van dat de i-mop veilig en probleemloos gebruikt kan worden.

Voor informatie over de accessoires en reserveonderdelen zie pagina 18 paragraaf 'Accessoires en reserveonderdelen'.

De borstels vervangen

Zet de i-mop in de 'parkeerpositie', houd het schrobdek met één hand vast en draai tegelijkertijd met uw andere hand de linkerborstel tegen de richting van de klok in en de rechterborstel met de richting van de klok mee, tot u een weerstand voelt of ziet dat de schijfmotor ook draait. Trek de borstels van de schijfmotor naar u toe.

Controleer visueel de schijfmotor en maak voordat u de borstels monteert het schrobdek schoon met een schone, droge doek.

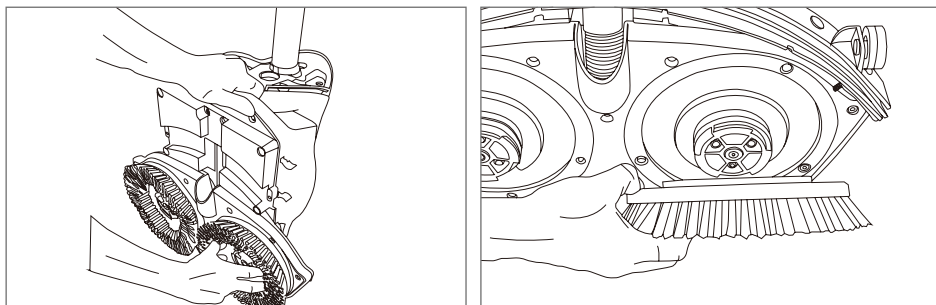

De wisser vervangen

Zet de i-mop in de 'parkeerpositie', houd het schrobdek met één hand vast en trek de linkerkant van de wisser er met de andere hand af. Pak nu met de andere hand het schrobdek vast en herhaal de procedure voor de rechterkant. Koppel de zuigslang los door hem bij het verbindingstuk een kwartslag te draaien tot de wisser los komt te zitten. Controleer de slang voordat u de nieuwe wisser monteert.

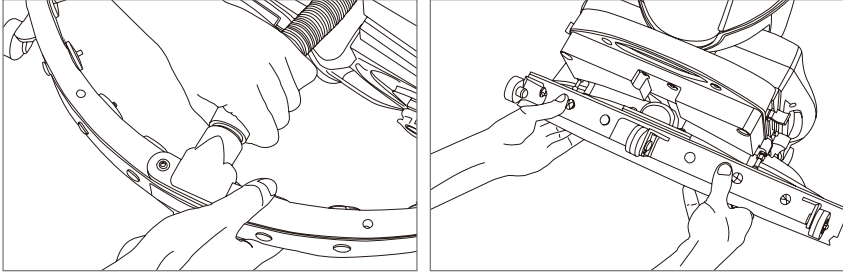

De bladen van de wisser omdraaien of vervangen

Draai de 8 plastic moeren los en haal de achterplaat van de wisser eraf. Als het plastic deel eenmaal verwijderd is, kunt u gemakkelijk het voorste rubberen blad eraf halen. Duw de 8 schroeven erdoorheen om de voorplaat van de wisser los te maken. Nu kunt u ook het achterste rubberen blad omdraaien of vervangen. Om de wisser weer in elkaar te zetten, voert u voorgaande instructies achterstevoren uit.

De zuigslang vervangen

Nadat u op bovenstaande wijze de wisser hebt vervangen en het schoonwaterreservoir hebt verwijderd, kunt u zien waar de zuigslang aan de handgreep van de i-mop verbonden is. Houd het schrobdek met één hand vast en koppel tegelijkertijd de zuigslang los door hem bij het verbindingstuk een kwartslag te draaien tot de wisser los komt te zitten. Nu kunt u voorzichtig de zuigslang uit de machine trekken.

Leid de nieuwe zuigslang via de opening naar de slangverbinding bij de handgreep van de i-mop. Verbind ze door de slang een kwartslag te draaien tot ze in de goede positie staan en zet de wisser er dan weer op.

PROBLEEMOPLOSSING EN SERVICE

Probleemoplossing

- Geen stroom - de i-mop start niet
- Controleer of de accu's volledig zijn opgeladen.
- Controleer of de accu's goed zijn gemonteerd.
- Verwijder de accu's, monteer ze opnieuw en start de i-mop.
- Schakel hem uit en schakel hem dan opnieuw in.
- Reset de i-mop.

Onvoldoende watertoevoer/geen watertoevoer

- Controleer of het schoonwaterreservoir gevuld is.
- Controleer of het schoonwaterreservoir goed is bevestigd.
- Controleer of de waterbuis niet geblokkeerd wordt.
- Controleer of er geen vuildeeltjes in het schoonwaterreservoir zitten en het filter schoon is.
- Controleer of het apparaat in de juiste gebruiksmodus staat.

SLECHTE WATEROPZUIGING

- Controleer de werking van de zuigmotor.
- Controleer of de luchtstroom in de zuigslang door objecten wordt verhinderd.
- Controleer of de opening van de wisser niet geblokkeerd wordt.
- Controleer de gele filter en reinig indien nodig.
- Controleer de slangdeflector en reinig indien nodig.
- Controleer of de bladen van de wisser in orde en intact zijn.
- Controleer of het vuilwaterreservoir vol is. Leeg het reservoir indien nodig.
- Controleer of het vuilwaterreservoir in de juiste positie is bevestigd.
- Controleer of het deksel van het vuilwaterreservoir stevig vastzit.

Problemen met het bevestigen van de wisser

- Controleer of de slang goed omhoog is getrokken.

| | METRISCH | IMPERIAAL |
|--|------------------------|-----------------------|
| Afmetingen doos (l x w x h) | 126 cm x 57 cm x 37 cm | 49,6" x 22,4" x 14,6" |
| Totale gewicht doos (inclusief accu's) | 34,5 kg | 76,2 lbs |
| Vloestofreservoir | 4L | 1 gal |
| Vuilwaterreservoir* | 6L maximum | 1,5 gal maximum |
| Werkbreedte | 46 cm | 18,1" |
| Borsteldruk | 22,5 kg | 49,6 lbs |
| Borstelsnelheid | 350 rpm | 350 rpm |
| Zuigmotor | 24V/180 W | 24V/180 W |
| Borstelmotor | 24V/170 W (elke motor) | 24V/170W (elke motor) |
| Ingangsspanning (acculader) | 100 – 240V AC | 100 – 240V AC |
| Bedrijfsspanning | 24V DC | 24V DC |
| Accu lithium-ion (Li-Ion) | 24V, 8,6 Ah, 220 Wh | 24V, 8,6 AH, 220WH |
| Bedrijfsduur | 60 minuten | 60 minuten |

* Plaats altijd een leeg vuilwaterreservoir wanneer een nieuw schoonwaterreservoir wordt gemonteerd.

ACCESSOIRES EN RESERVEONDERDELEN

| ITEM | | P/N | Omschrijving |
|------|---|---------------------|-----------------------|
| 1 |  | K.1.72.0000.0/R | Borstelmotor (links) |
| 2 |  | K.1.72.0000.1/R | Borstelmotor (rechts) |
| 3 |  | K.1.S.72.0074.2BSRA | Accu (blauw) |
| 4 |  | K.1.S.72.0079.2BSRA | Accu (grijs) |
| 5 |  | K.5.S.72.0026.6 | Magneetventiel |
| 6 |  | K.1.S.72.0094.0 | Elastische slang |
| 7 |  | K.1.S.72.0096.R7 | Wisser compleet |

| ITEM | | P/N | Omschrijving |
|------|---|-----------------------|-------------------------|
| 8 |  | K.10.72.0100.2 | Achterste rubber wisser |
| 9 |  | K.10.72.0099.2 | Voorste rubber wisser |
| 10 |  | K.1.S.72.0081.1A | Vloestofreservoir |
| 11 |  | K.1.S.72.0088.2A | Vuilwaterreservoir |
| 12 |  | K.2.S.72.0092.797/797 | Borstelset |
| 13 |  | K.1.72.0035.0 | Zuigmotor |

MILIEUBESCHERMING



[kringloopsymbool] De verpakkingsmaterialen kunnen worden gerecycled. Gooi het verpakkingsmateriaal niet bij het huisvuil. A.u.b. recyclen.

Oude apparaten bevatten waardevolle materialen die gerecycled kunnen worden.



[niet in afvalbak symbool] Herlaadbare accu's bevatten materialen die niet op de vuilstortplaats terecht mogen komen. Gooi oude apparaten weg bij de gemeentelijke milieustraat.

CE VERKLARING

We verklaren hierbij dat de hieronder beschreven machine voldoet aan de relevante basisvoorwaarden voor veiligheid en gezondheid van de EU richtlijnen, zowel voor wat betreft het basisontwerp en -constructie als de versie die door ons in circulatie is gebracht. Deze verklaring houdt op geldig te zijn wanneer de machine zonder voorafgaande toestemming wordt aangepast.

Conformiteitsverklaring

i-team

EG/EC
VERKLARING VAN OVEREENSTEMMING

Wij: Future Cleaning Technologies B.V., Hoppenkul 27b, 5-2b, 13D Eindhoven, Nederland

Verklaren hierbij dat de volgende producten : schrob-zug machines

IMOP
(Type machine)

IMOPXL & IMOPXXL
en opvolgend
(Model - Serie nummer, Bouwjaar)

Waarop deze verklaring berust , in overeenstemming zijn en voldoen aan de volgende Normen :

EN 60355-1:02 + A1:04 + A2:06 + A11:06 + A12:06 + A13:08 + A14:10; EN 60335-2-72:09;
EN 62233:08; EN 50366-03 + A1:06; EN 5:014-1:06 + A1:09 + A2:11;
EN 5:014-2:97 + A1:01 + A2:08; EN 61000-3-2:06 + A1:09 + A2:09; EN 61000-3-3:08;
~~EN 61000-2-2:05; EN 60335-2-29~~

(Telem of nummer conform opgavedatum Norm(en) of van de andere normatieve documente n)

Valgens bepalingen en richtlijnen: 2:0/1108/EG 2006/42/EG 2006/95/EG

Eindhoven, 30.01.2018

Frank van de Ven
Directeur

(Plaats en datum van uitgifte) (Naam en handtekening of gelijkwaardige markering door bevoegd persoon)

Future Cleaning Technologies B.V. | Hoppenkul 27 B | 5628 DD | Eindhoven | NL | T +31 (0)90 266 2450 Kvt 17170863 | VAT no. NL81194612001 Pubk-bank
| Svrn: RABON21 | Kst no. 3089 72 984 | IBAN NL69RABO0108972984 | US11 no. 1019 72 984 | IBAN NL69RABO0108972984

GARANTIE

De garantievoorwaarden die door onze i-partners zijn gepubliceerd zijn van toepassing in hun respectievelijke landen. Registreer uw i-mop om te garanderen dat wij mogelijke gebreken aan uw product kosteloos binnen de garantieperiode kunnen repareren, mits zulke gebreken veroorzaakt zijn door ondeugdelijk materiaal of fabrieksfouten. In het geval dat u aanspraak wilt maken op de garantie, kunt u contact opnemen met het dichtstbijzijnde Customer Service Center. Voeg het aankoopbewijs bij.

EXPLOSIETEKENING

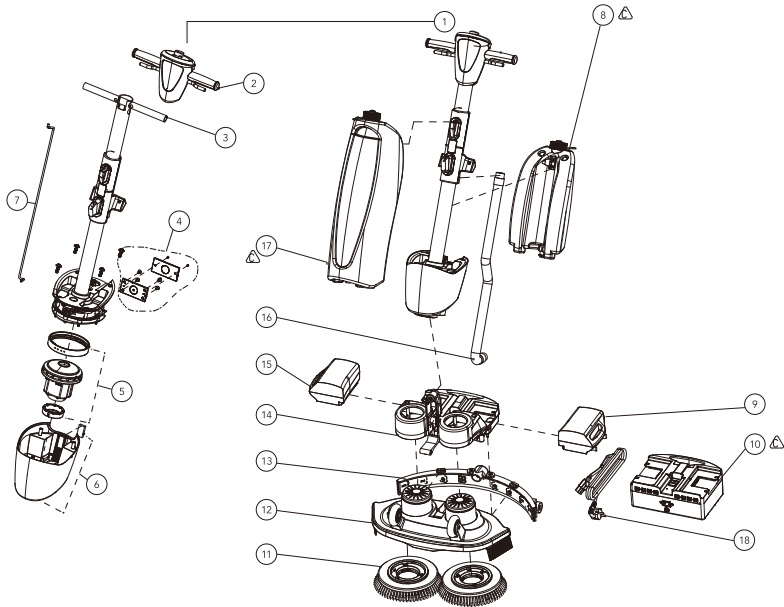

| ITEM | P/N | Omschrijving | Hoeveelheid |
|------|------------------------|---|-------------|
| 1 | K.1.TU.IMOP.230.2/797 | Montagestuk bovenste unit | 1 |
| 2 | K.1.S.72.0059.2/REPAIR | Montagestuk gebruikseenheid | 1 |
| 3 | K.1.S.72.0040.0 | Montagestuk toevoerslang | 1 |
| 4 | K.1.S.72.0031.A | Lasscharnier montagekit bovenste unit | 1 |
| 5 | K.1.S.72.0035.0 | Zuigmotorkit | 1 |
| 6 | K.1.S.72.0111.357 | Motorunitkit voorkant | 1 |
| 7 | K.1.72.0039.0C+D | UTP kabel RJ 45 I 100 cm | 1 |
| 8 | K.1.S.72.0081.1A | Montagestuk schone reservoir compleet | 1 |
| 9 | K.1.S.72.0074.2BSRA | Montagestuk accu blauw (links) | 1 |
| 10 | K.1.S.72.0299.0 | i-mop MCU acculader | 1 |
| 11 | K.2.S.72.0092.797/797 | Montagestuk borstel i-mop compleet blauw borstelhaar blauwe vergrendeling | 2 |
| 12 | K.1.BU.IMOP.230.36 | Montagestuk borstelunit i-mop 24 v zilver | 1 |
| 13 | K.1.S.72.0096.R7 | Montagestuk wisser | 1 |
| 14 | K.1.S.72.0065.2 | Montagestuk schrobdekhendel | 1 |
| 15 | K.1.S.72.0079.2BSRA | Montagestuk accu grijs (rechts) | 1 |
| 16 | K.1.S.72.0094.0 | Elastische slang compleet | 1 |
| 17 | K.1.S.72.0088.2A | Vuilcompartiment | 1 |
| 18 | K.1.72.0152.0 | Elektriciteitssnoer EUR | 1 |
| | K.1.72.0152.3 | Elektriciteitssnoer VK | |
| | K.1.72.0152.2 | Elektriciteitssnoer CH | |
| | K.1.72.0152.1 | Elektriciteitssnoer 115 VOLT | |



Future Cleaning Technologies (FCT) B.V.
 Hoppenkuil 27b, 5626 DD Eindhoven
 The Netherlands