

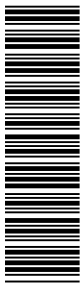

# swingo 350B

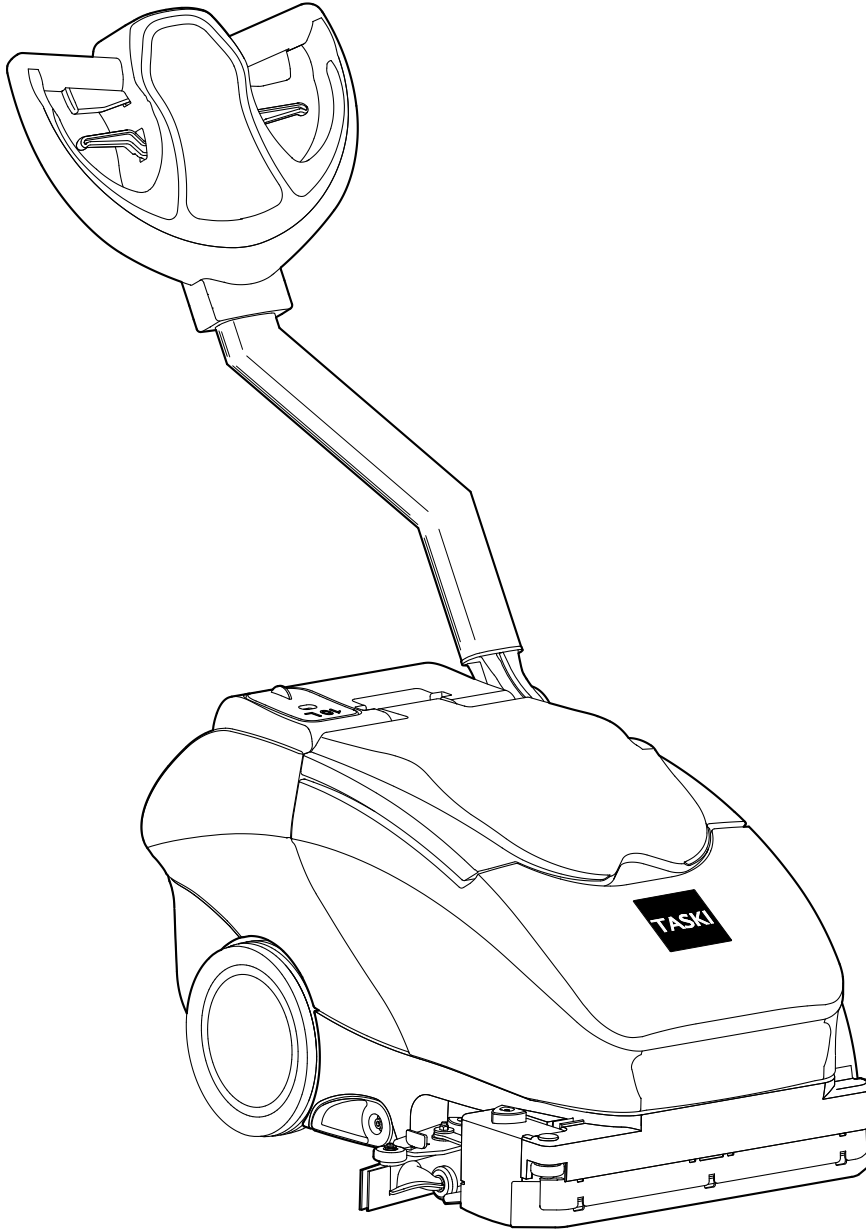

## Orginele Gebruiksaanwijzing



### LET OP!

**Voordat u aan de slag gaat is het van belang dat u de gebruikershandleiding en veiligheidsvoorschriften aandachtig doorleest.**

Bewaar de gebruikershandleiding op een makkelijk bereikbare plaats zodat u deze direct kunt raadplegen.

### Symbolen



Wanneer u deze informatie niet in acht neemt kan dit gevaar opleveren voor mensen / of ernstige schade veroorzaken!



Wanneer u deze informatie niet in acht neemt kan dit storingen of schade aan de machine veroorzaken!



Geeft belangrijke informatie aan over efficiënt gebruik. Wanneer u deze informatie niet in acht neemt kan dit storingen of schade veroorzaken!

- Markeert de handelingen die uitgevoerd dienen te worden.

### Waar de machine voor bedoeld is

De TASKI swingo 350B is een schrobzuigmachine bedoeld voor commercieel gebruik in bijvoorbeeld hotels, scholen, ziekenhuizen, fabrieken, winkelcentra, gebouwen.

Met inachtneming van de gebruikershandleiding kan de machine worden ingezet voor het nat reinigen van harde vloerafwerkingen. Deze machine is uitsluitend ontwikkeld voor gebruik binnen.



**Attentie:**  
Deze machine kan niet gebruikt worden voor opwrijven, aanbrengen van was, reinigen van tapijt of het opzuigen van stof. Het nat reinigen van parket of laminaat vloeren is voor eigen risico.



Aanpassingen aan de machine die niet door Diversey zijn goedgekeurd hebben tot gevolg dat de veiligheidskenmerken en CE-goedkeuring komen te vervallen. Ieder gebruik van de machine waar deze niet voor bedoeld is kan leiden tot schade of verwonding aan personen of aan werkomgeving. In deze gevallen vervalt normaal gesproken het recht op garantie en garantieclaims.

### Inhoud

<b>Veiligheidsinstructies</b> .....	2
<b>Orginele EC Verklaring van Conformiteit</b> .....	3
<b>Overzicht</b> .....	4
<b>Klaarmaken voor gebruik</b> .....	5
<b>Accu aansluitdiagram</b> .....	5
<b>Start van gebruik</b> .....	6
<b>Einde van reinigen</b> .....	8
<b>Service en onderhoud</b> .....	9
<b>Storingen</b> .....	10
<b>Transport</b> .....	11
<b>Afvoer</b> .....	11
<b>Technische gegevens</b> .....	11
<b>Accessoires</b> .....	11
<b>Afmetingen van de machine</b> .....	11

### Veiligheidsinstructies

Het ontwerp en de constructie van alle TASKI machines zijn in overeenstemming met de uitgebreide EG-richtlijnen op het gebied van veiligheid en gezondheid en zijn daarom voorzien van het CE-teken.



Personen (inclusief kinderen) die niet in staat zijn deze machine te gebruiken van wege hun fysieke, zintuiglijke of mentale vermogens of vanwege gebrek aan kennis mogen deze niet machine bedienen zonder supervisie of instructie van een persoon die verantwoordelijk is voor hun veiligheid!

*Kinderen moeten onder toezicht gehouden worden zodat zij niet met de machine kunnen spelen.*



Gebruik de machine niet in ruimten waar explosieven en licht ontvlambare stoffen (b.v. petroleum, verfverduunner, huisbrandolie, oplosmiddelen) zijn opgeslagen of worden verwerkt. De elektrische en mechanische onderdelen van de machine kunnen deze tot ontbranding brengen. De machine moet niet gebruikt worden in een omgeving met elektromagnetische stralingen (elektrosmog).



Gebruik deze machine niet om giftige, bijtende of irriterende stoffen op te zuigen. Het filtersysteem zal deze stoffen niet adequaat filteren, waardoor schade aan gebruiker of derden niet uitgesloten kan worden.



Als u met de machine werkt, let dan goed op de omgeving en met name op derden en kinderen!  
Let in het bijzonder op de werksnelheid van de machine in een omgeving waar het zicht beperkt wordt, zoals bijvoorbeeld bij deuren en in bochten.



De machine mag alleen gebruikt worden door personen die een gebruikersinstructie ontvangen hebben.



Noch personen noch voorwerpen mogen met deze machine vervoerd worden!



In het geval er delen aan de machine beschadigd zijn kan dit de veiligheid beïnvloeden, zoals beschermkap, netvoedingskabel of andere delen dient het gebruik van de machine direct gestopt te worden!



**Attentie:**  
Reparatie aan de elektrische onderdelen mag alleen worden uitgevoerd door de bevoegde TASKI technische klantenservice of door specialisten die volledig bekend zijn met alle relevante veiligheidsvoorschriften.

*Minimum vereiste voor de netvoedingskabel: H05VV-F2x0.75.*



**Attentie:**  
Het accu compartiment moet niet geopend worden!



**Attentie:**  
Deze machine is alleen bedoeld voor gebruik in droge omgeving en mag niet gebruikt en opgeslagen worden in de openlucht onder vochtige omstandigheden.



**Attentie:**  
Let op het voorkomen van ongelukken!



**Attentie:**  
Schakel de zuigmotor onmiddellijk uit indien schuim of reinigungsoplossing uit de machine lekt!  
*Zie pagina 10 voor de verdere procedure.*



**Attentie:**  
Alleen toebehoren dat genoemd is bij de accessoires in deze handleiding en aanbevolen wordt door de TASKI specialist, mag om veiligheidsredenen voor deze machine gebruikt worden (pagina 11).



**Attentie:**  
De bescherming van personen is gebaseerd op de speciale lokale regelgeving en de informatie van de fabrikant van de middelen!



**Attentie:**  
Deze machine mag niet bedient worden zonder accu's!



**Attentie:**  
De accu's mogen alleen geladen worden met een acculader die voldoet aan de meest recente vereisten van de EN 60335-2-29! (alleen model type:350.5)



Gebruik de machine alleen op vlakke vloeren of op hellingen van maximaal 2%.  
*Dit symbool op de machine betekent dat hij niet geschikt is voor vloeren met een grotere helling dan vermeld.*

### Belangrijk! Zet de machine uit wanneer u:

- bijvoorbeeld onderhoud aan de machine uitvoert, deze reinigt of deze klaar maakt voor gebruik
- deze opbergt in een daarvoor geschikte ruimte om ongeautoriseerd gebruik tegen te gaan
- deze onbeheerd achterlaat

Ontkoppel de batterij koppelingsstekker en plaats de machine op de parkeerstandaard om te voorkomen dat deze wegrolt.



Zorg ervoor dat het tankdeksel gesloten is bij transport of gebruik van de machine.

De machine dient te worden opgeslagen in een droge, stofvrije en corrosie-vrije omgeving.

De temperatuur dient tussen de +10 °C en +35 °C te liggen. Lage temperatuur, vochtige en stoffige omgeving kunnen de levensduur van de elektrische componenten aanzienlijk verminderen.



#### Geluidsproductie en trillingen:

TASKI machines en voorwerpen zijn zo ontworpen dat er geen gezondheidsrisico's door de geluidsemisatie en/of trillingen kunnen ontstaan volgens het huidige kennisniveau.

Raadpleeg de technische informatie op pagina 11.

### Orginele EC Verklaring van Conformiteit

Hierbij verklaren we dat het product zoals hieronder beschreven conformeert aan de relevante veiligheids- en gezondheidsgerelateerde vereisten van de betreffende EC Richtlijnen zowel in ontwerp als in constructie en in de versie die door ons op de markt gebracht wordt.

Deze verklaring verliest zijn geldigheid als zonder onze toestemming veranderingen aan het product worden aangebracht.

Aanduiding: **Automatische machine voor de behandeling van vloeren voor commercieel gebruik schrobzuigmachine swingo 350B**  
Product: **CO350.5 (24Vdc/1100W)**  
Model: **CO350.5X (24VDC / 1100W) (220-240VAC/50-60Hz, 120W)**

Serienummer: staat vermeld op de sticker op de machine

Trademark:



Producent: Diversey, 9542 Münchwilen - Switzerland

#### Van toepassing zijnde EC richtlijnen:

**Richtlijn 2006/42/EC** van het Europees Parlement en van de Raad gedateerd 17 Mei 2006 met betrekking tot machines en voor de aanpassing van Richtlijn 95/16/EC (nieuwe versie)

**Richtlijn 2004/108/EC** van het Europees Parlement en van de Raad gedateerd 15 December 2004 voor de harmonisatie van wettelijke vereisten van lidstaten met betrekking tot electromagnetische compatibiliteit en voor het annuleren van Richtlijn 89/336/EEC.

#### Toegepaste geharmoniseerde normen:

EN 60 335-1/ EN 60 335-1+A11/ EN 60 335-1+A12/ EN 60 335-1+A13/  
EN 60 335-2-72:2009/  
EN 62 233/EN 55 014-1:2007/ EN 55 014-2+A1/EN 61 000-3-2:2006/  
EN 61 000-3-3:1995+A1:2001+A2:2005

Door interne maatregelen is verzekerd dat serieproducten altijd voldoen aan de huidige EU-richtlijnen en geldende normen.

Verantwoordelijk voor documentatie:

Stephan Engler  
Diversey Europe B.V. Utrecht  
Münchwilen branch  
CH-9542 Münchwilen

Münchwilen, gedateerd 01.12.2010

Dipl. Ing. (FH) D. Windmeisser  
Technical Director Floor  
Care Equipment

Dipl. Ing. (FH) P. König  
Value Chain director  
Floor Care Equipment

De ondertekenaars handelen in opdracht en met volmacht van de bedrijfsleiding.

## Overzicht

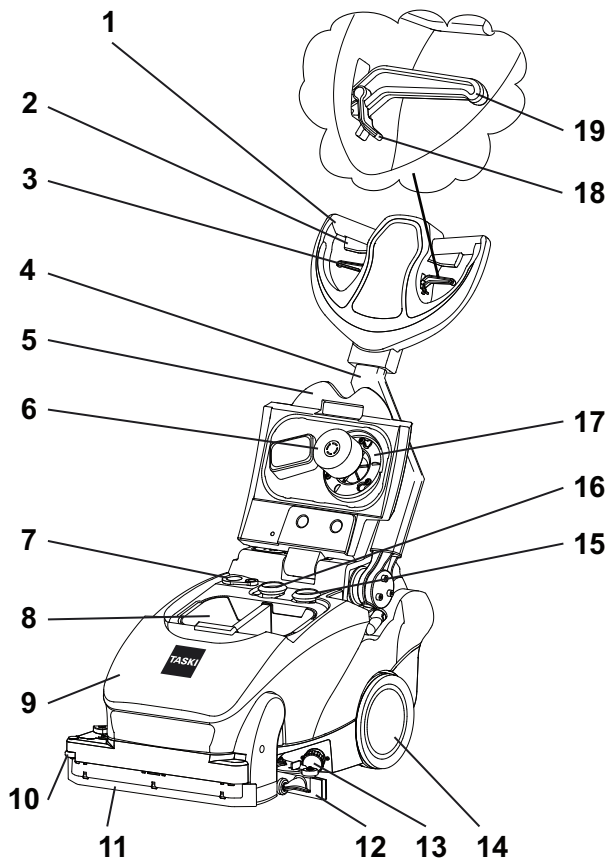

- 1 Bedieningshendel
- 2 Bedieningshendel borstelaandrijving
- 3 Bedieningshendel vloertrekker
- 4 Stalen hendel
- 5 Tankdeksel
- 6 Vlotter
- 7 Afvoer monding
- 8 Grofvuifilter
- 9 Vuilwatertank
- 10 Zij-gemonteerde rolbumper
- 11 Vloertrekker
- 12 Zuigmond
- 13 Schoonwaterfilter
- 14 Transport wielen
- 15 Turbine hose
- 16 Zuigslang
- 17 Zuigfilter
- 18 Aanpashendel vergrendeling (voor vrije beweging van de centrale stalen kolom)
- 19 Aanpashendel voor hellingshoek van de centrale stalen kolom

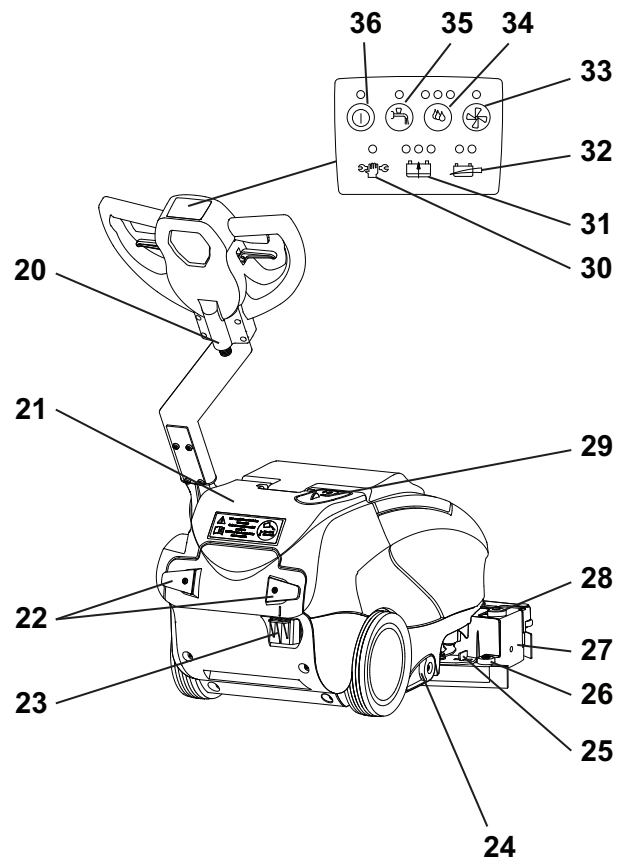

- 20 Voedingslijn voor de elektronica van het bedieningspaneel
- 21 Filter schoonwatertank
- 22 Houder voor acculader kabel
- 23 Stekkeraansluiting ontkoppelen accu's
- 24 Parkeerstandaard
- 25 Vergrendeling voor zuigmond
- 26 Rolbumper
- 27 Borstelhouder
- 28 Driehoeksknop voor het demonteren van de borstel
- 29 Vulopening voor de schoonwatertank (rubber dop)
- 30 Controlelampje service
- 31 Status indicator voor de acculader (storing, opladen, vol)
- 32 Batterij indicator
- 33 Knop voor zuigmotor
- 34 Knop voor watertoevoer instelling
- 35 Knop watertoevoer AAN/UIT
- 36 AAN/UIT knop (hoofdschakelaar)

## Klaarmaken voor gebruik

### Accu's



**Attentie:**  
Alleen onderhoudsvrije tractiebatterijen mogen worden gebruikt!  
Gebruik de lader volgens de bijgeleverde gebruiksinstructies!

Veiligheidsmaatregelen bij het werken met accu's



• Een veiligheidsbril dient gedragen te worden bij werkzaamheden aan de accu's.



• Stel accu's niet bloot aan open vuur of hitte. Er bestaat dan explosiegevaar van het electrolytische gas dat zich in de cellen bevindt!



• Verboden te roken!



• Gevaar voor chemische brandwonden!



**Attentie:**  
Accu moet altijd schoon en droog zijn. Plaats geen metalen voorwerpen op accu's.



De geïntegreerde lader is alleen geschikt voor onderhoudsvrije gel tractie batterijen.

### Accu aansluitdiagram



**Attentie:**  
Accu's mogen alleen ge(de)monteerd worden door technisch service personeel of specialisten aangesteld door Diversey die volledig op de hoogte zijn van alle veiligheidsaspecten!

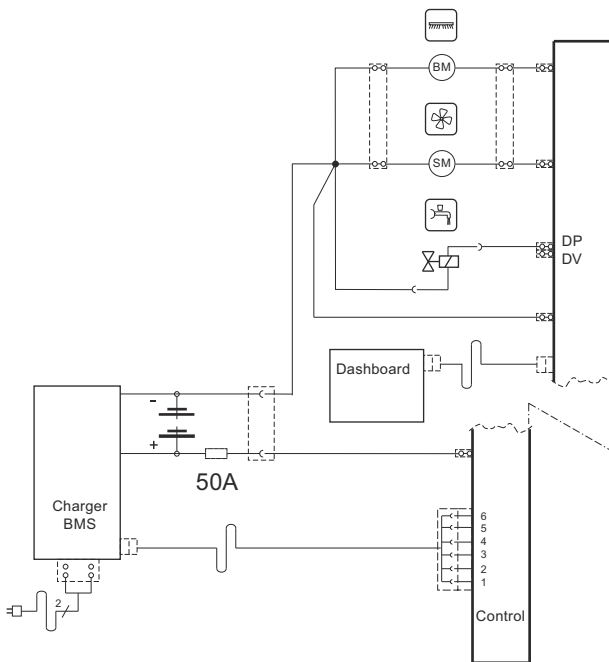

## Oplaadprocedure (tractiebatterijen met geïntegreerde oplader)

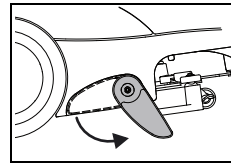

• Zet de machine op de parkeerstandaard voor de oplaadprocedure te starten.

- Ontkoppel de verbinding met de batterijen via het rode stekkerblok.
- Sluit het netsnoer aan op een stopcontact.

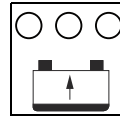

- Het gele controlelampje blijft aan tot plusminus 90% van de accucapaciteit bereikt is. Daarna gaat het lampje knipperen tot de accu helemaal vol is.
- Als het opladen voltooid is, gaat het groene controlelampje branden.



Om de accu te beschermen, wordt de laadcyclus niet gestart na een kort gebruik van tot ongeveer 15 minuten, en het groene controlelampje gaat direct branden.  
In dit geval is de accu voor meer dan 75% geladen.

- Laat de stekker van de ingebouwde gelijkrichter in het stopcontact zitten tot u de machine weer gaat gebruiken. De ingebouwde gelijkrichter houdt automatisch de toestand van de accu's in de gaten en onderhoudt ze constant. Het energieverbruik is slechts enkele miliwatts.
- Indien er een fout optreedt tijdens het laadproces als gevolg van een defect in de lader, een kapotte kabel of een defecte batterij cel, dan zal het rode lampje gaan branden.

### Na het opladen en bij ingebruikname:

- Ontkoppel de voedingskabel.
- Verbind het rode stekkerblok met de machine.

## Oplaadprocedure (tractiebatterijen met geïntegreerde oplader)

- Controleer dat de machine uitgeschakeld is.
- Ontkoppel de verbinding met de batterijen via het rode stekkerblok.
- Verbind de batterij stekker met de externe batterijlader (let op de codering in de oplaadstekker)



**Attentie:**  
Gebruik de lader volgens de bijgeleverde gebruiksinstructies!

### Bevestigen toebehoren

- Schakel de machine uit:

Controleer:

- of de borstel nog voldoende lengte heeft (niet beneden de rode markering) en dat de haren niet korter zijn dan 1 cm.



Gebruik van een versleten of beschadigde pad kan mogelijk schade aan de vloer of beschermingslaag veroorzaken.

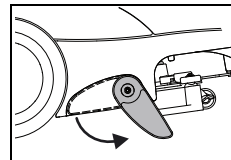

• Zet de machine op de parkeerstandaard.

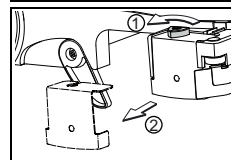

• Verwijder de borstelhouder(2) door de driehoekige knop(1) los te schroeven.

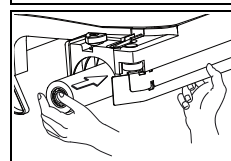

- Plaats de borstel in het borstelhuis.
- Duw de borstel omhoog met je rechterhand om deze om de centrale achthoekige koppeling te steken in het borstelhuis.

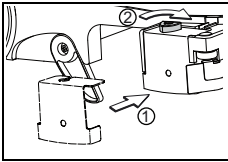

- Hermonteer de borstelhouder en vergrendel deze.

#### Bevestigen zuigmond

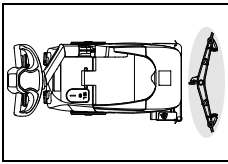

- Plaats de zuigmond op de vloer vóór de machine.



- Kantel de machine naar achter en rij deze over de zuigmond.



- Zet de machine weer op de vloer.

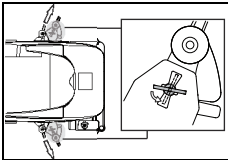

- Plaats de vergrendelmoer in de daartoe bedoelde uitsparing.
- Draai de vergrendelmoer 90°.

#### Water bijvullen



**Attentie:**  
Maximale toelaatbare watertemperatuur 60 C/140 °F.

- Schakel de machine uit:
- Verwijder de rubberen dop van de schoonwater tank.

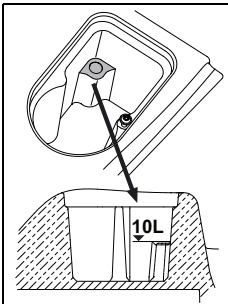

- Vul de schoonwatertank tot het maximale vulniveau.

- Plaats de rubberen dop terug op de schoonwatertank.

#### Dosering:



**Attentie:**  
Draag beschermende handschoenen, veiligheidsbril en corresponderende (beschermende) kleding wanneer u met chemische producten werkt!

Gebruik enkel chemische producten die door de fabrikant aangeraden worden voor gebruik in schrobzuigmachines.



**Attentie:**  
Gebruik van andere producten (bijv. producten die chloride bevatten) kunnen de machine ernstig beschadigen.

Doseer voorbeelden (de concentratie is product afhankelijk):

Instructies volgens de verpakking van het reinigingsmiddel	Tank capaciteit	Hoeveelheid product per tankvulling
0.25%	25ml op 10l water	10l
		25ml = 0.25l

Instructies volgens de verpakking van het reinigingsmiddel	Tank capaciteit	Hoeveelheid product per tankvulling
0.5%	50ml op 10l water	10l
		50ml = 0.5l

- Voeg het reinigingsmiddel met behulp van doseerbeker toe aan het water in de schoonwatertank.

#### Doseer varianten:

- Het TASKI J-Flex doseersysteem of het QFM doseerstation kunnen ook gebruikt worden voor sneller en simpeler doseren. Neem contact op met je TASKI partner voor informatie over deze oplossingen.

#### Start van gebruik



**Attentie:**  
Draag altijd anti-slip schoenen en geschikte werkkleding wanneer u met de machine werkt!

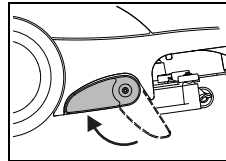

- Breng de machine in werkstand voor de parkeerstandaard op te klappen.

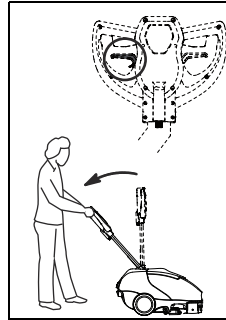

- Trek aan de bedieningshendel om de hellingshoek van de centrale stalen kolom te bepalen en breng de bedieningshendel langzaam naar beneden tot je een comfortabele werkpositie hebt, zorg ervoor dat je armen bijna gestrekt zijn.

- Laat de bedieningshendel voor het bepalen van de hellingshoek los, en de centrale stalen kolom zal in de positie blijven staan.

#### Manuele instellingen van de functionaliteiten bij initieel gebruik

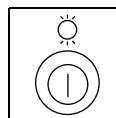

- Zet de machine aan. Om dit te doen, hou de AAN/UIT knop (hoofdschakelaar) 3 secondes ingedrukt.

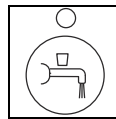

- De watertoevoer knop is automatisch aangezet. (Zie pagina 7: Wanneer de machine in het vervolg aangezet wordt)

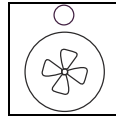

- Druk op de knop voor de zuigmond.  
*De controlelampjes lichten even op.*

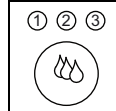

- Pas de watertoevoer aan met de knop voor watertoevoer instelling.
  1. laag: voor gladde oppervlaktes, bezette omgeving
  2. medium: voor gladd oppervlaktes, vrij omgeving
  3. hoog: voor de indirecte schoonmaakmethode en zware vervuiling

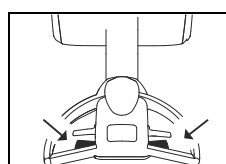

- Druk de startknop in.  
*Op deze manier is de borsteleenheid ingeschakeld.*

## Één knops functionaliteit

Wanneer de machine uitgeschakeld wordt middels de hoofdschakelaar, wordt de instelling van de verschillende knoppen opgeslagen, wanneer de machine weer aangezet wordt zullen deze instelling direct weer gelden.

### Wanneer de machine in het vervolg aangezet wordt::

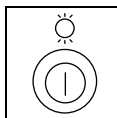

- Zet de machine aan. Om dit te doen, hou de AAN/UIT knop (hoofdschakelaar) 3 secondes ingedrukt.

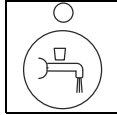

- **Watertoevoer:**  
*Altijd AAN (voorgedefinieerd)*

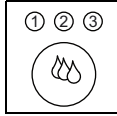

- **Watertoevoer instelling:**  
*Dezelfde instelling als toen de machine uitgeschakeld werd.*

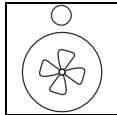

- **Zuigmotor:**  
*Dezelfde instelling als toen de machine uitgeschakeld werd.*

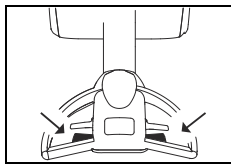

- Druk de startknop in.  
*Op deze manier is de borsteleenheid ingeschakeld.*

### Accu-controlelamp

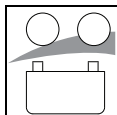

- De accu-controlelamp geeft aan dat de machine klaar is voor gebruik (in geval van storing, zie pagina 10).

### Bescherming tegen diepontlading:

- **LED knippert rood:**  
*2 minuten om de schoonmaaktaak af te ronden voordat de machine automatisch uitschakeld.*
- **LED brand constant rood:**  
*Volledige laadcyclus benodigd.*

### Werken met de flexibele centrale stalen kolom

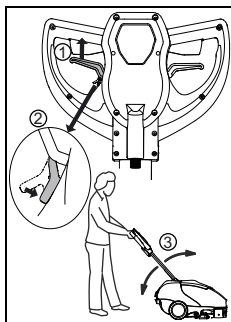

- Trek aan de bedieningshendel(1) en breng de bedieningshendel vergrendeling (2) in plaats. Met deze vergrendeling, kan de centrale stalen kolom(3) vrij op en neer bewogen worden. De vergrendeling ontgrendelt wanneer weer aan de bedieningshendel (1) getrokken wordt.

### Werken met de vloertrekker

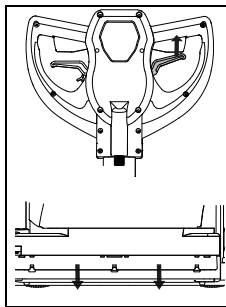

- Trek aan de bedieningshendel om de vloertrekker te laten zakken.

De vloertrekker is met name geschikt voor schoonmaken onder tafels en banken. Hiermee kan het restwater weggetrokken worden door de machine naar achter te brengen, waarna het water opgezogen zal worden wanneer de machine weer naar voren beweegt.

### Reinigingsmethoden

#### Directe methode:

In één werkgang schrobben en zuigen.

#### Indirecte methode:

Breng de schoonmaakoplossing aan(enkel schrobben) en schrob en zuig vervolgens. De zuigmond moet verwijderd worden voor deze methode.

De verschillende manieren van reinigen worden in detail beschreven op instructiekaarten, die u van uw TASKI-leverancier kunt krijgen.



Onder bepaalde omstandigheden kan het rijden met de machine nadelig worden beïnvloed door de een combinatie van type vloer / vervuiling en reinigungsoplossing.

### De schoonwatertank bijvullen



#### Attentie:

Reinig niet zonder reinigungsmiddel omdat dit schade aan de vloer kan veroorzaken.

Als de borstels/pads niet meer vochtig genoeg gehouden worden, is de tank met de reinigungsoplossing waarschijnlijk leeg.

- Stop reinigen.
- Leeg de vuilwatertank, zie pagina 8
- Vul de schoonwatertank, zie pagina 6.

### Vervoer over trappen



We raden aan dat al het vervoer van de machine over trappen, uitgevoerd wordt door twee personen.

- Laat de bedieningshendels los.
- Schakel de machine uit.
- Ontkoppel de batterijaansluitingsstekker.
- Leeg de vuil- en schoonwatertanks.



#### Attentie:

Vanwege het gewicht van de machine zijn er risico's verbonden aan transport!

Uitglippen kan leiden tot schade aan de machine en verwondingen aan personen.



- Indien de machine opgetild wordt, dient één persoon de machine te tillen aan de uitsparing bij de zuigmond en de ander aan het handvat.

## Einde van reinigen



- Stop de toevoer van reinigingsoplossing met de daarvoor bestemde knop.

- Loop enkele meters door waarbij de machine blijft draaien voor korte tijd. U voorkomt restdruppels water.
- Laat de zuigmotor lopen zodat al het restwater opgezogen wordt.
- Druk de startknop in.

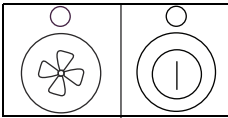

- Zet de zuigmotor uit en vervolgens de machine, of zet direct de machine uit wanneer de zuigmotor direct aan moet gaan wanneer de machine de volgende keer aangezet wordt. (Zie pagina 7: Eén-knops bediening)



Alle onderdelen die schoongemaakt moeten worden zijn geel gemarkeerd.  
Leeg altijd de vuilwatertank na gebruik en maak deze schoon.  
*Indien er water in de tank achterblijft zal dit na een aantal uur gaan stinken en zal vuilafzetting plaatsvinden in de tank.*

### De vuilwater- / schoonwatertank legen

Neem bij het legen van de vuilwatertank of de schoonwatertank met reinigingsvloeistof de lokale regels in acht.

Ga voor het leegmaken van de tank als volgt te werk:

- Schakel de machine uit:
- Open de tank deksel.

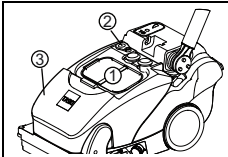

- Om de vuilwatertank te legen, verwijder de zeefilter(1), open de deksel (2), en til de tank van de machine.

*De tank kan volledig geleegd worden via de afvoer monding (2).*

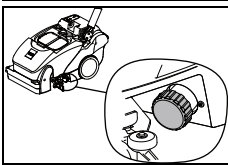

- Voor het legen van de schoonwatertank moet de schoonwaterfilter losgeschroefd worden..

### De vuilwatertank schoonmaken

- Stop reinigen.

- Schakel de machine uit:
- Open de tank deksel.
- Verwijder het (gele) grofvuil filter, spoel deze af en deze schoon.
- Haal de deksel van de afvoer monding.
- Verwijder de vuilwatertank en maak het onder stromend water schoon.

*De tank kan volledig geleegd worden via de afvoer monding .*

- Plaats de tank terug op de machine.
- Spoel de schoonwatertank grondig door met schoon water..
- Controleer of de drijver nog correct functioneert en dat de zuigfilter (geel) schoon is.

In het geval van beschadiging of vervuiling van de drijver of zuigfilter, zie pagina 10.

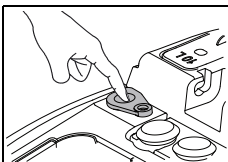

- Plaats de deksel terug op de afvoer monding en duw hem aan.  
Zorg dat de deksel op zijn plaats vastklemt.

## Schoonwatertank

- Schakel de machine uit:

### Na gebruik

1. **Spoel de schoonwatertank goed uit met schoon water**  
Vul de schoonwatertank met water. Duw de machine naar een vloer afvoer of andere geschikte plek voor het legen van de machine. Zet het borstelsysteem aan en spoel de volledige machine uit. Leeg de schoonwatertank daarna volledig door de schoonwaterfilter los te schroeven.

### Periodiek onderhoud

2. **Schoonmaken met chloortabletten**  
Vul de schoonwatertank volledig met schoonwater. Voeg chloortabletten toe volgens de aanwijzingen van de fabrikant. Zet het borstelsysteem aan en spoel het volledige systeem met chlooroplossing voor ongeveer 30 seconden. Laat vervolgens de oplossing voor 45-60 minuten in de schoonwatertank zitten.
3. **Schoonmaaktaak afronden**  
Laat de volledige chlooroplossing weggelopen door de schoonwaterfilter los te schroeven. Schroef de schoonwaterfilter terug in het filterhuis. Vul de tank voor de helft met schoonwater. Zet het borstelsysteem aan en spoel het volledige systeem uit met schoonwater. Laat de schoonwater tank volledig leeglopen, schroef de schoonwaterfilter terug in het filterhuis. Laat de tankdeksel open, en laat de schoonwatertank volledig opdrogen.



Doe geen schoonmaakmiddel bij de chlooroplossing, er kunnen AOX (organochloorverbindingen) ontstaan. Deze zijn milieuvontreinigend en giftig.



**Attentie:**  
Voeg nooit chloortabletten bij zure oplossingen. (ontwikkeling van chloor gas). **Informeer je personeel hier altijd over!** Alleen ontkalken wanneer noodzakelijk, gebruik nooit chloortabletten tegelijkertijd!



**Attentie:**  
Sla chloortabletten altijd op een veilige afstand van zure producten op. **Informeer je personeel hier altijd over!**

### Reinig schoonwaterfilter



**Attentie:**  
Verstopte filters reduceren de doorstroming van reinigingsoplossing. Als gevolg hiervan kunt u de vloer beschadigen.

- Schakel de machine uit:

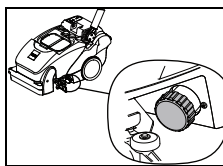

- Wanneer de schoonwatertank geleegd is, schroef je de schoonwaterfilter terug.

- Spoel het filter schoon onder stromend water.

De schoonwaterfilter moet ontkalkd worden wanneer noodzakelijk.



Het filter zit lager dan de afvoer van de tank. Het laatste restje reinigingsoplossing zal er alleen uitlopen als het filter verwijderd is.

- Plaats het filter terug.



## Reinigen toebehoren

- Schakel de machine uit:

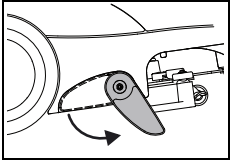

- Zet de machine op de parkeerstandaard.

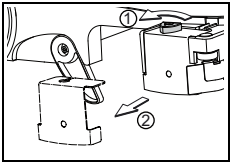

- Verwijder de borstelhouder (2) door de driehoekshendel los te schroeven (1).

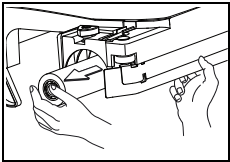

- Trek de borstel uit het borstelhuis.
- Maak de accessoires schoon onder stromend water.

## verwijderen en schoonmaken van de zuigmond

- Schakel de machine uit:

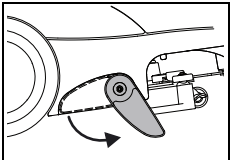

- Zet de machine op de parkeerstandaard.

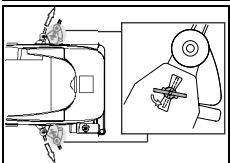

- Verwijder de zuigmond door de vergrendelschroeven te draaien.
- Reinig het filter met behulp van een borstel onder stromend water.



Optimale zuigprestaties worden alleen verkregen met schone en niet versleten of beschadigde zuigstrips!

## De zuigbuis schoonmaken

- Schakel de machine uit:

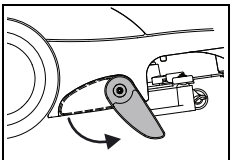

- Zet de machine op de parkeerstandaard.
- Open de tankdeksel.
- Verwijder de vuilwatertank en de zuigmond.

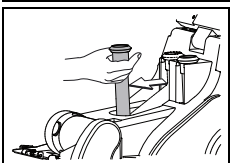

- Trek de zuigbuis in verticale positie uit de houder.
- Maak de zuigbuis met stromend water schoon zodat het vuil weggespoeld wordt.



De zuigbuis is niet geel gemarkeerd, het is niettemin belangrijk dat deze na iedere schoonmaaktak schoongemaakt wordt. Dit voorkomt verstopping van de zuigbuis.

## Het waterverdeelstuk schoonmaken

- Schakel de machine uit:

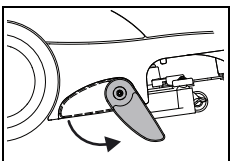

- Zet de machine op de parkeerstandaard.
- Open de tank deksel.
- Verwijder de vuilwatertank.

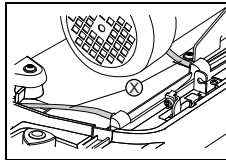

- Verwijder de slangen van de deksel.

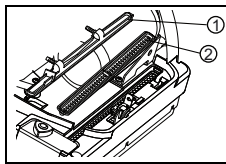

- Verwijder de deksel (1) en de waterverdeler (2).
- Maak de deksel (1) en de waterverdeler (2) schoon onder stromend water.

## De machine schoonmaken



**Attentie:**  
De machine nooit met een hogedrukreiniger of waterslang schoonmaken.  
*Dit kan ernstige schade veroorzaken (bijvoorbeeld aan de mechanische of elektrische onderdelen).*

- Gebruik een vochtige doek om de machine af te nemen.

## Opslag of parkeren van machine (Machine wordt niet gebruikt)



Wij raden aan de accu's los te koppelen middels de accukoppingsstekker wanneer de machine opgeslagen/geparkeerd wordt.

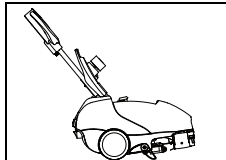

Sla de machine op op de parkeerstandaard met de tankdeksel open. Hierdoor kan de tank volledig op drogen. Hierdoor wordt de vorming van schimmel en nare geurtjes tegengegaan.



**Attentie:**  
Berg de machine niet voor langere tijd op met lege accu's. De accu's kunnen hierdoor beschadigd raken en niet meer goed functioneren.

## Service en onderhoud



**Attentie:**  
Bij gebruik van niet originele onderdelen vervalt garantie en aansprakelijkheid!

Onderhoud aan de machine is een voorwaarde voor probleemloos gebruik en een lange levensduur.

Symbolen:

◇ = Na gebruik, ◇◇ = ledere week, ◇◇◇ = ledere maand, ⊗ = Service lampje

Activiteit	◇	◇◇	◇◇◇	⊗	pagina
Accu's opladen	●				5
Reinig alle geel gemarkeerde delen	●				8
Leegmaken en reiniging tank	●				8
Gebruik een vochtige doek om de machine af te nemen.	●				9
Afdichting van het tankdeksel schoonmaken, op scheuren controleren en indien nodig vervangen		●			
Onderhoudsprogramma voor TASKI machines gemaakt door TASKI experts.				●	

## Servicebeurten

TASKI machines worden geproduceerd volgens de hoogste kwaliteitsstandaarden. Dit wordt ondersteund door internationaal erkende controles en procedures op kwaliteit. Elektrische en mechanische delen zijn onderhevig aan slijtage of veroudering indien voor langere tijd gebruikt.

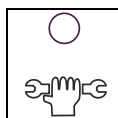

- Om optimale werking van de machine te kunnen garanderen dient onderhoud aan de machine gepleegd te worden na ca. 250 werkuren of tenminste eenmaal per jaar.

*Onder zware of extreme werkomstandigheden of onvoldoende onderhoud zijn kortere onderhoudsintervallen noodzakelijk.*

## Servicecentrum

Als u contact met ons opneemt over een probleem of om een order te plaatsen, dan verzoeken wij u om altijd de typeaanduiding, het serienummer en het equipmentnummer van de machine te vermelden.

U vindt deze informatie op het typeplaatje van de machine. Het adres van de dichtstbijzijnde TASKI partner vindt u op de laatste pagina van de gebruikershandleiding.

## De zuigrubbers vervangen

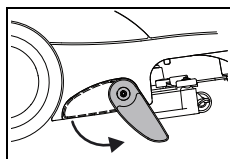

- Zet de machine op de parkeerstandaard.

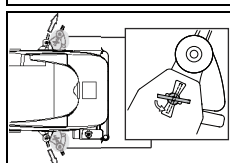

- Verwijder de zuigmond door de vergrendelschroeven te draaien.

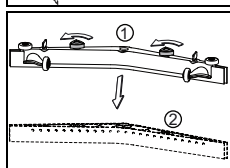

- Schroef de driehoeksschroeven (1) los en trek de zuigrubberhouder (2) uit het zuigmond frame.

- Nu kan je de zuigrubbers omdraaien of vervangen.
- Steek de zuigrubberhouder weer in het zuigmondframe en schroef de driehoeksschroeven terug..

## Vloertrekker rubber vervangen

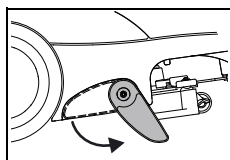

- Zet de machine op de parkeerstandaard.

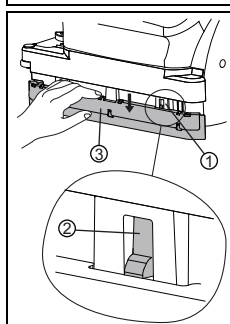

- Duw de vloertrekkermet de hand naar beneden tot de klemmen (1) voor de dekplaat verschijnt.
- Duw de klembeugels(2) naar achter tot de dekplaat (3) verplaatst kan worden.
- Je kan nu de rubber draaien of vervangen.
- Hermonteer de dekplaat (3). Zorg ervoor dat de klembeugels (2) correct vast klemmen.



**Attentie:**  
Gevaar voor beknellen van vingers!

Vlotter schoonmaken of vervangen (het controlelampje geeft aan dat de opvangtank vol is)

- Schakel de machine uit:

## Demontage:

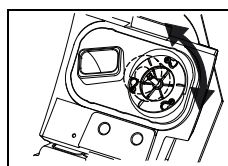

- Het gele aanzuigfilter kan eenvoudig verwijderd worden (snelkoppeling).
- Maak deze met een borstel onder de kraan schoon (laat deze goed drogen).
- Maak het aanzuigfilter vrij van stof met een zachte borstel of een doek.

## Storingen

Storing	Mogelijke oorzaken	Oplossing	pagina
Machine werkt niet	Stekkeraansluiting accu's ontkoppelt	<ul style="list-style-type: none"> <li>• Ontkoppel de lader en koppel de snoeren aan.</li> <li>• Schakel de machine aan.</li> </ul>	5
	Accu's zijn niet voldoende opgeladen (Bij het inschakelen van machine licht rode accu lampje op	<ul style="list-style-type: none"> <li>• Controleer</li> <li>• Laad de batterijen volledig op.</li> </ul>	5
Borstel draait niet rond	De machine is overbelast waardoor de beveiligingsschakelaar geactiveerd is.	<ul style="list-style-type: none"> <li>• Laat de bedieningsknop los en druk deze opnieuw in.</li> <li>• Indien nodig, zet de machine nogmaals aan.</li> </ul>	4
Schuim of vloeistof lekt uit de machine	Storing in vlotter	<ul style="list-style-type: none"> <li>• Zet de zuigmotor uit</li> </ul>	10
		<ul style="list-style-type: none"> <li>• Controleer of de vlotter naar behoren werkt.</li> <li>• Er is een product gebruikt dat niet voor schrobzuigmachines geschikt is.</li> </ul>	
Machine zuig slecht	De vlotter sluit de inlaat opening van de zuigeenheid (overloop bescherming vuilwatertank	<ul style="list-style-type: none"> <li>• Controleer of de vuilwatertank niet vol is</li> <li>• Controleer of de vlotter naar behoren werkt.</li> </ul>	8 10
	Slang verstopt of zuigmond wordt geblokkeerd bijv door stukjes hout, stof	<ul style="list-style-type: none"> <li>• Verwijder de verstopping</li> </ul>	
Vloer blijft nat Vervuiling wordt niet opgezogen	De zuigstrips sluiten niet goed op de ondergrond aan.	<ul style="list-style-type: none"> <li>• Reinig zuigmond</li> </ul>	
	Versleten zuigstrips	<ul style="list-style-type: none"> <li>• Vervang/draai de zuigstrips</li> </ul>	10
	Gele grofvuil filter is vol	<ul style="list-style-type: none"> <li>• Verwijder grofvuil filter.</li> <li>• Spoel het filter schoon onder stromend water.</li> </ul>	8
Onvoldoende doorstroom van reinigungsoplossing	Schoonwatertank leeg	<ul style="list-style-type: none"> <li>• Vul de schoonwatertank</li> </ul>	6
	Schoonwaterfilter vervuild	<ul style="list-style-type: none"> <li>• Reinig schoonwaterfilter</li> </ul>	8
	Waternverdeelstuk verstopt	<ul style="list-style-type: none"> <li>• Maak het waternverdeelstuk schoon.</li> </ul>	

## Transport



**Attentie:**  
De machine moet altijd door twee personen gedragen worden.

- Ontkoppel de verbinding met de batterijen via het rode stekkerblok.
- Leeg de machine..

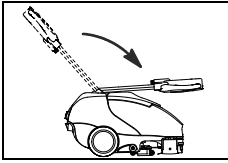

- Trek aan de hendel en klap de bedieningshendel naar voren.

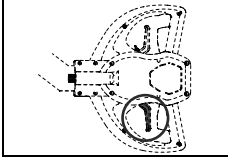

- Laat de hendel los; de steel valt in de vergrendeling en blijft onder deze hoek staan.

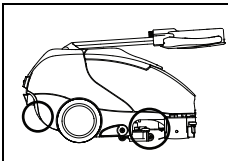

- Om de machine te tillen, gebruikt één persoon de uitsparingen bij de zuigmond en de andere persoon gebruikt de uitsparingen in de achterkant van de machine.

Vervoer de machine altijd met je lichaam in een rechte positie.

Verzeker u ervan dat de machine goed vergrendelt is tijdens het transport en dat deze niet kan omvallen..

Ga naar pagina 11 voor de afmetingen en gewichten.

## Afvoer

Aan het einde van de levensduur van de machine dient de machine en de accessoires afgevoerd worden volgens de nationale wet- en regelgeving. Uw TASKI leverancier kan uw helpen indien nodig.

## Accu's

De accu's moeten uit de machine verwijderd worden voordat de machine ingeleverd wordt ter verwijdering. Gebruikte accu's moeten afgevoerd worden op een milieuvriendelijke manier in overeenstemming met EC richtlijn 91/157/EEC.

## Technische gegevens

Machine	swingo 350B	
Type	CO350.5	
Theoretische capaciteit (werkbreedte x snelheid (3) x1000)	1140	m <sup>2</sup> /u
Werkbreedte	38	cm
Breedte zuigmond	53	cm
Voltage	24	V
Gemeten voltage (interne acculader)	220-240	Vac
Frequentie (interne acculader)	50-60	Hz
Opgenomen vermogen (max.)	1100	W
Nominale vermogen (interne acculader)	120	W
Gewicht (afgevuld)	67	kg
Schoonwatertank	10	l
Vuilwatertank	10	l
Borstelsysteem	1 x 9	cm
Borstelsnelheid	1000	omw/ min
Borsteldruk (~gemiddelde waarde)	13	kg
Afmetingen (L x B x H)	79x45x43	cm
Geluidsniveau volgens EN 60704-1	<70	dB(A)
Totale vibratie waarde van hand-arm trillingen volgens ISO 5349	<0.5	m /s <sup>2</sup>
Spatwaterbeveiliging	IPX3	
Elektrische beveiligingsklasse	II	

## Accessoires

Nr.	Artikel	CO350.5
7516863	Cylindrische borstelwals 38 cm: normaal	X
7516864	Cylindrische borstelwals 38 cm: hard	X
7518532	Cylindrische borstelwals 38 cm: Activfibre	X

## Afmetingen van de machine

Alle afmetingen in centimeters!

